

Nikon

with **WARRANTY**

APPAREIL PHOTO NUMÉRIQUE

D780

Manuel d'utilisation (avec garantie)

- Lisez ce manuel attentivement avant d'utiliser l'appareil photo.
- Pour utiliser correctement l'appareil photo, veuillez lire la section « Pour votre sécurité » (page xv).
- Après avoir lu ce manuel, rangez-le dans un endroit facilement accessible pour vous y référer ultérieurement.

Fr

Contenu de la boîte

Vérifiez que tous les éléments énumérés ici se trouvent bien avec votre appareil photo.

Appareil photo



Bouchon de boîtier BF-1B



Œillette en caoutchouc DK-31 (fixé sur l'appareil photo)



Accumulateur Li-ion EN-EL15b avec cache-contacts

Chargeur d'accumulateur MH-25a (fourni avec un adaptateur de prise secteur ou un câble d'alimentation ; leur type et leur forme dépendent du pays ou de la région d'achat)

Protecteur d'oculaire DK-5

Câble USB UC-E24

Courroie AN-DC21

Garantie (imprimée au dos de ce manuel)

Manuel d'utilisation

- Les cartes mémoire sont vendues séparément.
- Les acheteurs du kit avec objectif doivent veiller à ce que la boîte contienne également un objectif (il est possible que les manuels de l'objectif soient aussi inclus).

D780 Model Name: N1722

☑ Centre de téléchargement Nikon

Une version pdf de ce manuel est disponible dans le Centre de téléchargement Nikon, ainsi qu'un manuel de référence en français comportant des instructions détaillées sur le fonctionnement du produit et téléchargeable au format pdf ou visionnable en ligne au format html. Consultez le





Centre de téléchargement Nikon pour télécharger les mises à jour de firmware, ViewNX-i et les autres logiciels Nikon, ainsi que les manuels des produits Nikon comme les appareils photo, les objectifs NIKKOR et les flashes.

<https://downloadcenter.nikonimglib.com/>

À propos de ce manuel

■ Symboles

Les symboles et conventions suivants sont utilisés dans ce manuel. Servez-vous en pour trouver les informations recherchées.

	Cette icône signale les remarques. Il s'agit d'informations à lire impérativement avant d'utiliser ce produit.
	Cette icône signale les conseils. Il s'agit d'informations supplémentaires qui peuvent s'avérer utiles lors de l'utilisation de ce produit.
	Cette icône signale les références à d'autres sections de ce manuel.

■ Conventions

- Cet appareil photo utilise des cartes mémoire SD, SDHC et SDXC dénommées « cartes mémoire » dans ce manuel.
- Dans ce manuel, les chargeurs d'accumulateur sont dénommés « chargeurs d'accumulateur » ou « chargeurs ».
- Dans ce manuel, les smartphones et les tablettes sont dénommés « périphériques mobiles ».
- Dans ce manuel, le terme « réglages par défaut » fait référence aux réglages en vigueur au moment de la commercialisation. Les explications données dans ce manuel supposent que l'on utilise les réglages par défaut.

Pour votre sécurité



« Pour votre sécurité » comporte des consignes de sécurité importantes. Veuillez à les lire avant d'utiliser l'appareil photo. Pour en savoir plus, reportez-vous à « Pour votre sécurité » ( xv).

■ ■ Assistance utilisateur Nikon

Visitez le site Web ci-dessous pour enregistrer votre appareil photo et vous tenir au courant des dernières nouveautés. Vous y trouverez des réponses aux foires aux questions (FAQ) et vous pourrez nous contacter pour obtenir une assistance technique.
<https://www.europe-nikon.com/support>

Table des matières

Contenu de la boîte.....	ii
À propos de ce manuel	iv
Liste des menus	ix
Pour votre sécurité	xv
Mentions légales	xxi
Familiarisation avec l'appareil photo	1
<hr/>	
Nomenclature de l'appareil photo	1
Boîtier	1
Écran de contrôle	7
Viseur	8
Affichages en visée écran (photos/vidéos)	11
Commande MENU	13
Premières étapes	19
<hr/>	
Préparation de l'appareil photo.....	19
Fixation de la courroie	19
Chargement de l'accumulateur	20
Insertion de l'accumulateur.....	22
Fixation d'un objectif.....	23
Insertion des cartes mémoire	25
Configuration de l'appareil photo	28
Niveau de charge de l'accumulateur et nombre de vues restantes	31
Niveau de charge de l'accumulateur	31
Indicateurs de carte mémoire et nombre de vues restantes	32

Notions fondamentales de photographie et de visualisation	34
<hr/>	
Prise de vue photographique (mode )	34
Cadrage des photos dans le viseur (photo à l'aide du viseur)	34
Cadrage des photos sur le moniteur (visée écran)	38
Enregistrement de vidéos (mode )	43
Prise de photos pendant le tournage	48
Visualisation	49
Lecture des vidéos	51
Suppression des images	54
Remarques techniques	55
<hr/>	
Entretien de l'appareil photo et de l'accumulateur :	
précautions	55
Entretien de l'appareil photo	55
Entretien de l'accumulateur	59
Utilisation du chargeur	62
Utilisation de l'adaptateur de charge	62
Caractéristiques techniques	63
Appareil photo numérique Nikon D780	63

Cartes mémoire agréées.....	83
Autonomie de l'accumulateur.....	84
Marques commerciales et licences.....	87
Mentions légales	91
Bluetooth et Wi-Fi (réseau local sans fil)	93
Manuel de l'objectif en kit	98
<hr/>	
Objectifs en kit	98
Manuel de l'objectif AF-S NIKKOR 24–120mm f/4G ED VR	98
Conditions de la garantie - Garantie réparation Nikon (Europe)	105
<hr/>	

Liste des menus

L'appareil photo comporte les menus suivants. Il est possible que certaines rubriques ne s'affichent pas, selon les réglages de l'appareil photo ou le type d'objectif, le flash ou les autres accessoires utilisés.

MENU VISUALISATION

- Effacer
- Dossier de visualisation
- Options de visualisation
- Copier des image(s)
- Affichage des images
- Après effacement
- Rotation des images
- Diaporama
- Classement

MENU PRISE DE VUE PHOTO

- Réinitialiser menu PDV photo
- Dossier de stockage
- Nom de fichier
- Rôle de la carte du logement 2
- Zone d'image
- Qualité d'image
- Taille d'image
- Enregistrement NEF (RAW)
- Réglage de la sensibilité

MENU PRISE DE VUE PHOTO

- Balance des blancs
- Régler le Picture Control
- Gérer le Picture Control
- Espace colorimétrique
- D-Lighting actif
- Réduction du bruit
- Réduction du bruit ISO
- Contrôle du vignetage
- Correction de la diffraction
- Contrôle auto. de la distorsion
- Réduction du scintillement
- Contrôle du flash
- Bracketing automatique
- Surimpression
- HDR (grande plage dynamique)
- Intervallomètre
- Time-lapse
- Prise vue avec décal mise au point
- Décl. en visée écran silencieux

MENU PRISE DE VUE VIDÉO

Réinitialiser menu Prise de vue vidéo

Nom de fichier

Destination

Zone d'image

Taille d'image/cadence

Qualité des vidéos

Type de fichier vidéo

Réglage de la sensibilité

Balance des blancs

Régler le Picture Control

Gérer le Picture Control

D-Lighting actif

Réduction du bruit ISO

Correction de la diffraction

Réduction du scintillement

VR électronique

Sensibilité du microphone

Atténuateur

Réponse en fréquence

Réduction du bruit du vent

Volume du casque

Code temporel

MENU RÉGLAGES PERSO.

Réinitialiser réglages perso.

a Autofocus

a1 Priorité en mode AF-C

a2 Priorité en mode AF-S

a3 Suivi MAP avec Lock-On

a4 Détection des visages suivi 3D

a5 Déteçt. visage-yeux AF zone auto

a6 Points AF utilisés

a7 Points AF selon l'orientation

a8 Activation AF

a9 Rotation du point AF

a10 Options des points AF

a11 AF faible lumière

a12 Bague MAP manuelle mode AF

MENU RÉGLAGES PERSO.**b Mesure/exposition**

b1	Incrément de l'exposition
b2	Correction d'exposition
b3	Mesure matricielle
b4	Zone pondérée centrale
b5	Réglage précis expo. opti.

c Tempo./mémo. exposition

c1	Mémo. expo. par déclencheur
c2	Temporisation du mode veille
c3	Retardateur
c4	Extinction du moniteur

MENU RÉGLAGES PERSO.**d Prise de vue/affichage**



d1	Cadence prise de vue en CL
d2	Nombre de vues maximal
d3	Options déclenchement synchro.
d4	Temporisation miroir levé
d5	Obturation électro. au 1er rideau
d6	Vitesses prolongées (M)
d7	Séquence numérique images
d8	Enregistrer l'original (EFFECTS)
d9	Aperçu de l'exposition (Lv)
d10	Affichage du quadrillage
d11	Mise en relief
d12	Éclairage écran de contrôle
d13	Visée écran en mode continu
d14	VR optique

MENU RÉGLAGES PERSO.

e Bracketing/flash

e1	Vitesse de synchro. flash
e2	Vitesse d'obturation flash
e3	Correction expo. pour flash
e4	Contrôle de la sensibilité auto. ⚡
e5	Mode lampe pilote
e6	Sens du bracketing

f Commandes

f1	Personnaliser le menu 
f2	Personnaliser le menu  (Lv)
f3	Commandes personnalisées
f4	Bouton OK
f5	Perso. molettes commande
f6	Commande lâchée + molette
f7	Inverser les indicateurs
f8	Commutateur 

MENU RÉGLAGES PERSO.

g Vidéo

g1	Personnaliser le menu 
g2	Commandes personnalisées
g3	Vitesse de l'AF
g4	Sensibilité du suivi AF
g5	Affichage des hautes lumières

MENU CONFIGURATION

Formater la carte mémoire
Enregistrer réglages utilisateur
Réinitialiser régl. utilisateur
Langue (Language)
Fuseau horaire et date
Luminosité du moniteur
Équilibre couleur du moniteur
Horizon virtuel
Affichage des informations

MENU CONFIGURATION

Options de réglage précis de l'AF
Objectif sans microprocesseur
Nettoyer le capteur d'image
Verrouiller miroir/nettoyage
Photo de correction poussière
Correction des pixels
Légende des images
Informations de copyright
Options de signal sonore
Commandes tactiles
HDMI
Données de position
Options télécde sans fil (WR)
Régler Fn télécommande (WR)

MENU CONFIGURATION

Mode avion
Connecter au périphérique mobile
Se connecter à l'ordinateur
Système de comm. sans fil (WT-7)
Marquage de conformité
Informations de l'accumulateur
Photo si carte absente ?
Enregistrer/charger réglages menus
Réinitialiser tous les réglages
Version du firmware

MENU RETOUCHE

Traitement NEF (RAW)

Recadrer

Redimensionner

D-Lighting

Retouche rapide

Correction des yeux rouges

Redresser

Contrôle de la distorsion

Perspective

Monochrome

Superposition des images

Recadrer la vidéo

MENU PERSONNALISÉ

Ajouter des éléments

Supprimer des éléments



Ordonner les éléments

Choisir l'onglet

Pour votre sécurité

Afin d'éviter de provoquer des dommages matériels ou de vous blesser ou de blesser un tiers, lisez intégralement « Pour votre sécurité » avant d'utiliser ce produit.

Conservez ces consignes de sécurité dans un endroit facilement accessible à tous ceux qui pourraient se servir de ce produit.

-  **DANGER** : le non-respect des consignes indiquées par cette icône expose à un danger de mort ou à de graves blessures.
-  **AVERTISSEMENT** : le non-respect des consignes indiquées par cette icône peut vous exposer à un danger de mort ou à de graves blessures.
-  **ATTENTION** : le non-respect des consignes indiquées par cette icône peut vous exposer à des blessures ou provoquer des dommages matériels.

AVERTISSEMENT

N'utilisez pas ce produit en marchant ou en conduisant un véhicule.

Le non-respect de cette consigne peut provoquer des accidents ou d'autres blessures.

Ne démontez pas ou ne modifiez pas ce produit. Ne touchez pas les composants internes qui sont exposés suite à une chute ou à un autre accident.

Le non-respect de ces consignes peut provoquer un choc électrique ou d'autres blessures.

Si vous observez des anomalies provenant du produit comme de la fumée, de la chaleur ou des odeurs inhabituelles, retirez immédiatement l'accumulateur ou débranchez immédiatement la source d'alimentation.

Continuer d'utiliser le matériel risque de provoquer un incendie, des brûlures ou d'autres blessures.

Gardez votre matériel au sec. Ne le manipulez pas avec les mains mouillées. Ne manipulez pas la prise avec les mains mouillées.

Le non-respect de ces consignes peut provoquer un incendie ou un choc électrique.

Ne laissez pas votre peau en contact prolongé avec ce produit lorsqu'il est sous tension ou lorsqu'il est branché.

Le non-respect de cette consigne peut provoquer des brûlures superficielles.

N'utilisez pas ce produit en présence de poussières ou de gaz inflammables comme du propane, de l'essence ou des aérosols.

Le non-respect de cette consigne peut provoquer une explosion ou un incendie.

N'observez pas directement le soleil ou autre source lumineuse puissante à travers l'objectif ou l'appareil photo.

Le non-respect de cette consigne peut provoquer des troubles visuels.

Ne pointez pas le flash ou l'illuminateur d'assistance AF en direction du conducteur d'un véhicule motorisé.

Vous risquez sinon de provoquer un accident.

Conservez ce produit hors de portée des enfants.

Le non-respect de cette consigne peut provoquer des blessures ou le dysfonctionnement du produit. En outre, notez que les petites pièces présentent un risque d'étouffement. Si jamais un enfant avalait une pièce de ce produit, consultez immédiatement un médecin.

N'enroulez pas la courroie ou la dragonne autour de votre cou.

Vous risquez sinon de provoquer des accidents.

N'utilisez pas des accumulateurs, des chargeurs ou des adaptateurs secteur qui ne sont pas conçus spécifiquement pour ce produit. Lorsque vous utilisez des accumulateurs, des chargeurs et des adaptateurs secteur conçus spécifiquement pour ce produit, ne faites pas les actions suivantes :

- **Endommager, modifier, plier les cordons ou les câbles, tirer énergiquement dessus, les placer sous des objets lourds ou les exposer à la chaleur ou aux flammes.**
- **Utiliser le produit avec des convertisseurs ou des adaptateurs de voyage conçus pour convertir d'une tension à une autre ou avec des onduleurs.**

Le non-respect de ces consignes peut provoquer un incendie ou un choc électrique.

Ne manipulez pas la prise lorsque vous chargez le produit ou lorsque vous utilisez l'adaptateur secteur pendant un orage.

Le non-respect de cette consigne peut provoquer un choc électrique.

Ne manipulez pas le matériel à mains nues dans des lieux exposés à des températures extrêmement basses ou élevées.

Le non-respect de cette consigne peut provoquer des brûlures ou des engelures.

ATTENTION

Ne pointez pas l'objectif en direction du soleil ou d'autres sources très lumineuses.

La lumière focalisée par l'objectif peut provoquer un incendie ou endommager les composants internes du produit. Lorsque vous photographiez un sujet à contre-jour, veillez à garder toujours le soleil à l'extérieur du cadre. Lorsque le soleil se trouve près du cadre, sa lumière risque de se concentrer dans l'appareil photo et de provoquer un incendie.

Mettez ce produit hors tension lorsque son utilisation est interdite. Désactivez les fonctionnalités sans fil lorsque l'utilisation de matériel sans fil est interdite.

Les radiofréquences émises par ce produit peuvent interférer avec le matériel à bord des avions ou dans les hôpitaux ou autres infrastructures médicales.

Retirez l'accumulateur et débranchez l'adaptateur secteur si vous ne prévoyez pas d'utiliser ce produit avant longtemps.

Le non-respect de cette consigne peut provoquer un incendie ou le dysfonctionnement du produit.

Ne déclenchez pas le flash lorsqu'il est en contact avec la peau ou avec des objets ou lorsqu'il est à proximité de ceux-ci.

Le non-respect de cette consigne peut provoquer des brûlures ou un incendie.

Ne laissez pas le produit exposé à des températures excessivement chaudes pendant une période prolongée, comme dans une voiture fermée ou en plein soleil.

Le non-respect de cette consigne peut provoquer un incendie ou le dysfonctionnement du produit.

Ne regardez pas directement l'illuminateur d'assistance AF.

Le non-respect de cette mise en garde peut avoir des effets néfastes sur la vue.

Ne transportez pas les appareils photo ou les objectifs si des trépieds ou accessoires similaires sont fixés.

Le non-respect de cette consigne peut provoquer des blessures ou le dysfonctionnement du produit.

DANGER (Accumulateurs)

Manipulez correctement les accumulateurs.

Le non-respect des consignes suivantes peut provoquer la fuite, la surchauffe, la casse ou l'inflammation des accumulateurs :

- Utilisez uniquement des accumulateurs agréés pour ce produit.
- N'exposez pas les accumulateurs aux flammes ni à une chaleur excessive.
- Ne les démontez pas.
- Ne court-circuitez pas les contacts en les touchant avec des colliers, des épingles à cheveux ou autres objets métalliques.
- N'exposez pas les accumulateurs ou les produits dans lesquels ils sont insérés à des chocs physiques importants.
- Ne marchez pas sur les accumulateurs, ne les percez pas avec des clous et ne les tapez pas avec un marteau.

Rechargez uniquement comme indiqué.

Le non-respect de cette consigne peut provoquer la fuite, la surchauffe, la casse ou l'inflammation des accumulateurs.

Si du liquide provenant des accumulateurs entre en contact avec les yeux, rincez-les abondamment à l'eau claire et consultez immédiatement un médecin.

Si vous attendez trop longtemps, vous risquez d'avoir des lésions oculaires.

AVERTISSEMENT (Accumulateurs)

Conservez les accumulateurs hors de portée des enfants.

Si jamais un enfant avalait un accumulateur, consultez immédiatement un médecin.

Conservez les accumulateurs hors de portée des animaux domestiques et des autres animaux.

Les accumulateurs peuvent fuir, surchauffer, se casser ou s'enflammer s'ils sont mordus, croqués ou endommagés d'une autre manière par des animaux.

N'immergez pas les accumulateurs dans l'eau et ne les exposez pas à la pluie.

Le non-respect de cette consigne peut provoquer un incendie ou le dysfonctionnement du produit. Séchez immédiatement le produit avec une serviette ou un objet similaire s'il est mouillé.

Cessez immédiatement toute utilisation si vous remarquez une quelconque modification des accumulateurs, comme une décoloration ou une déformation. Arrêtez de recharger les accumulateurs EN-EL15b s'ils ne se rechargent pas pendant la durée indiquée.

Le non-respect de ces consignes peut provoquer la fuite, la surchauffe, la casse ou l'inflammation des accumulateurs.

Lorsque vous n'avez plus besoin des accumulateurs, protégez leurs contacts avec du ruban adhésif.

Les accumulateurs risquent de surchauffer, de se casser ou de prendre feu si des objets métalliques touchent leurs contacts.

Si du liquide provenant d'accumulateurs entre en contact avec la peau ou les vêtements d'une personne, rincez immédiatement et abondamment à l'eau claire les parties touchées.

Le non-respect de cette consigne peut provoquer des irritations cutanées.

Mentions légales

- Les manuels fournis avec ce produit ne doivent pas être reproduits, transmis, transcrits, stockés dans un système de recherche documentaire ou traduits en une langue quelconque, en tout ou en partie, et quels qu'en soient les moyens, sans accord écrit préalable de Nikon.
- Nikon se réserve le droit de modifier à tout moment l'apparence et les caractéristiques du matériel et des logiciels décrits dans ces manuels, sans avis préalable.
- Nikon décline toute responsabilité pour les dommages provoqués suite à l'utilisation de ce matériel.
- Bien que tous les efforts aient été apportés pour vous fournir des informations précises et complètes dans ces manuels, nous vous saurions gré de porter à l'attention du représentant Nikon de votre pays, toute erreur ou omission ayant pu échapper à notre vigilance (les adresses sont fournies séparément).

● **Avertissement concernant l'interdiction de copie ou de reproduction**

Veillez remarquer que la simple possession de documents copiés numériquement ou reproduits à l'aide d'un scanner, d'un appareil photo numérique ou de tout autre appareil peut être punie par la loi.

• **Copies ou reproductions interdites par la loi**

Ne copiez pas et ne reproduisez pas des billets de banque, des pièces, des titres ou des obligations d'État, même si ces copies ou reproductions sont estampillées « Spécimen ».

La copie ou la reproduction de billets de banque, de pièces ou de titres circulant à l'étranger est interdite.

Sauf en cas d'autorisation préalable des autorités, la copie ou la reproduction de timbres ou de cartes postales inutilisés émis par ces mêmes autorités est strictement interdite.

La copie ou la reproduction de timbres émis par les autorités et de documents certifiés stipulés par la loi est interdite.

• **Avertissements concernant certaines copies et reproductions**

Le gouvernement a publié certains avertissements concernant la copie ou la reproduction des titres émis par des entreprises privées (actions, billets, chèques, bons cadeaux, etc), des titres de transport ou des bons de réduction, sauf en cas de nécessité d'un nombre restreint de copies pour les activités d'une entreprise. De même, ne copiez pas et ne reproduisez pas des passeports émis par l'état, des permis émis par des organismes publics et des groupes privés, des cartes d'identité, et des tickets tels que des passes ou des tickets restaurant.

• **Conformité aux mentions légales et droits d'auteur**

En vertu de la loi sur le droit d'auteur, les photographies ou les enregistrements des œuvres protégées par le droit d'auteur, réalisés avec l'appareil photo, ne peuvent pas être utilisés sans l'autorisation du détenteur du droit d'auteur. Des exceptions sont prévues pour l'usage personnel, mais notez que même l'usage personnel peut être limité dans le cas de photographies ou d'enregistrements d'expositions ou de spectacles.

● Utilisez exclusivement des accessoires électroniques de la marque Nikon

Les appareils photo Nikon sont conçus dans le respect des normes les plus strictes et comprennent des circuits électroniques complexes. Seuls les accessoires de marque Nikon (notamment les objectifs, les chargeurs, les accumulateurs, les adaptateurs secteur et les accessoires de flash) et certifiés par Nikon pour un usage spécifique avec cet appareil photo numérique Nikon sont conçus et éprouvés pour fonctionner avec ces circuits internes de manière optimale et exempte de tout risque.

L'utilisation d'accessoires électroniques qui ne sont pas de la marque Nikon risque d'endommager l'appareil photo et peut annuler votre garantie Nikon. L'usage d'accumulateurs Li-ion d'une autre marque, ne portant pas le sceau holographique Nikon représenté à droite, peut entraîner des dysfonctionnements de l'appareil photo ou provoquer des phénomènes de surchauffe, inflammation, casse ou fuite des accumulateurs.



Pour en savoir plus sur les accessoires de marque Nikon, renseignez-vous auprès d'un revendeur agréé Nikon.

✔ Avant de prendre des photos importantes

Avant de prendre des photos lors d'un événement important (comme un mariage ou un voyage), faites des essais avec votre appareil photo pour vous assurer qu'il fonctionne normalement. Nikon ne pourra être tenu responsable des dommages ou pertes de profits pouvant résulter d'un mauvais fonctionnement du produit.

✔ Formation permanente

Dans le cadre de l'engagement « Formation permanente » de Nikon relatif à l'assistance et à la formation continues, des informations continuellement mises à jour sont disponibles en ligne sur les sites suivants :

- **Pour les utilisateurs résidant aux États-Unis :**
<https://www.nikonusa.com/>
- **Pour les utilisateurs résidant en Europe et en Afrique :**
<https://www.europe-nikon.com/support/>
- **Pour les utilisateurs résidant en Asie, en Océanie et au Moyen-Orient :** <https://www.nikon-asia.com/>

Visitez régulièrement ces sites pour vous tenir informé des dernières informations sur le produit, des astuces, des réponses aux questions fréquentes et des conseils d'ordre général sur l'imagerie et la photographie numériques. Des informations supplémentaires sont aussi disponibles auprès de votre représentant Nikon local. Utilisez l'URL suivante pour obtenir la liste des contacts : <https://imaging.nikon.com/>



Familiarisation avec l'appareil photo

Nomenclature de l'appareil photo

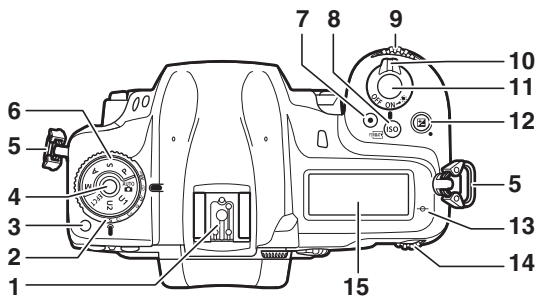
Boîtier



- | | |
|---|--|
| 1 | Griffe flash (pour flash optionnel) |
| 2 | Sélecteur du mode de déclenchement |
| 3 | Bouton de déverrouillage du sélecteur du mode de déclenchement |
| 4 | Bouton de déverrouillage du sélecteur de mode |
| 5 | Œillet pour courroie d'appareil photo (☐ 19) |
| 6 | Sélecteur de mode |
| 7 | Commande d'enregistrement vidéo (☐ 43) |

- | | |
|----|--|
| 8 | Commande ISO (☐ 44) |
| 9 | Molette de commande secondaire |
| 10 | Commutateur marche-arrêt |
| 11 | Déclencheur (☐ 34) |
| 12 | Commande  |
| 13 |  (repère du plan focal) |
| 14 | Molette de commande principale |
| 15 | Écran de contrôle (☐ 7) |

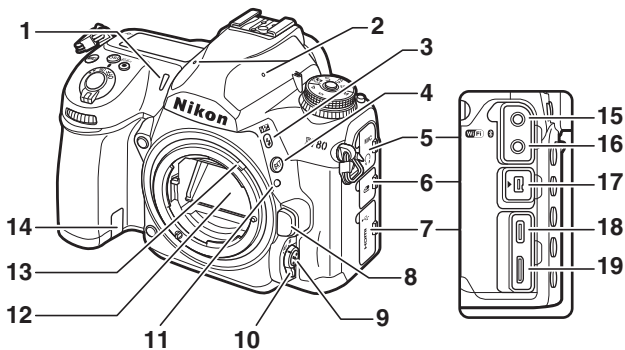

1	Témoin du retardateur	11	Repère de montage de l'objectif (☞ 23)
2	Microphone stéréo (☞ 43)	12	Miroir
3	Commande	13	Levier de couplage photométrique
4	Commande BKT	14	Cache du connecteur d'alimentation
5	Cache du connecteur audio	15	Prise pour microphones externes
6	Cache de la prise pour accessoires	16	Prise casque
7	Cache des ports USB et HDMI	17	Prise pour accessoires
8	Commande de déverrouillage de l'objectif (☞ 24)	18	Port USB
9	Commande de mode AF	19	Port HDMI
10	Sélecteur du mode de mise au point		

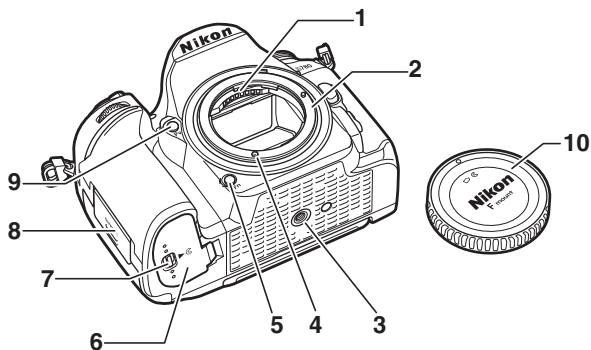

- 1** Contacts du microprocesseur
- 2** Monture d'objectif (☐ 23)
- 3** Filetage pour fixation sur trépied
- 4** Couplage AF
- 5** Commande **F_n**

- 6** Volet du logement pour accumulateur
- 7** Loquet du volet du logement pour accumulateur
- 8** Volet du logement pour carte mémoire (☐ 25)
- 9** Commande **P_v**
- 10** Bouchon de boîtier (☐ 23)

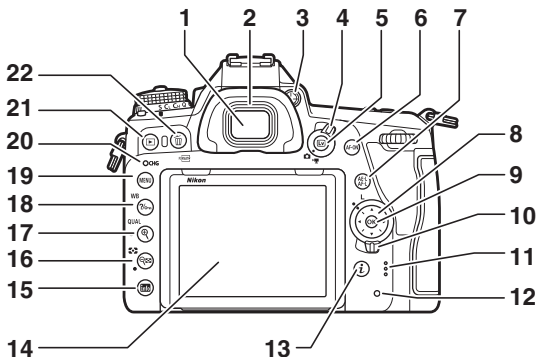

- | | | | |
|----|--|----|---|
| 1 | Oculaire du viseur (☐ 10) | 11 | Haut-parleur |
| 2 | Œilleton en caoutchouc | 12 | Voyant d'accès de la carte mémoire (☐ 25, 34) |
| 3 | Commande de réglage dioptrique (☐ 10) | 13 | Commande i |
| 4 | Sélecteur de visée écran (☐ 38, 43) | 14 | Moniteur inclinable (☐ 5) |
| 5 | Commande Lv (☐ 38, 43) | 15 | Commande info |
| 6 | Commande AF-ON | 16 | Commande QUAL (☐) |
| 7 | Commande AE-L/AF-L | 17 | Commande QUAL (QUAL) |
| 8 | Sélecteur multidirectionnel (☐ 14) | 18 | Commande WB (WB) |
| 9 | Commande OK (☐ 14) | 19 | Commande MENU (☐ 13) |
| 10 | Loquet de verrouillage du sélecteur de mise au point | 20 | Témoin de charge |
| | | 21 | Commande ▶ (☐ 49) |
| | | 22 | Commande DISP (☐ 54) |

☑ Caches des prises

Veillez à fermer les caches lorsque vous n'utilisez pas les prises. Les corps étrangers présents sur les prises peuvent provoquer un dysfonctionnement.

☑ Haut-parleur

La proximité du haut-parleur peut corrompre les données enregistrées sur des cartes à bande magnétique ou autres périphériques de stockage magnétiques. Tenez les périphériques de stockage magnétiques à l'écart du haut-parleur.

☑ Moniteur

Vous pouvez ajuster l'angle du moniteur comme illustré.

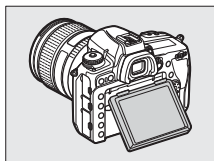
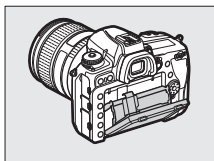

☑ Numéro de série

Le numéro de série du produit figure derrière le moniteur.

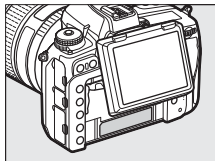

☑ Inclinaison du moniteur

- Inclinez délicatement le moniteur dans les limites de ses charnières. Ne forcez pas ; le non-respect de cette consigne peut endommager l'appareil photo ou le moniteur.
- Ne touchez pas la zone située au dos du moniteur. Faites particulièrement attention de ne pas toucher la zone indiquée. Vous risquez sinon de provoquer le dysfonctionnement du produit.
- Évitez tout contact de liquide avec la surface interne du moniteur. Vous risquez sinon de provoquer le dysfonctionnement du produit.
- Nous vous recommandons de rabattre le moniteur en position fermée lorsque vous ne l'utilisez pas pour cadrer les photos.
- Ne soulevez pas ou ne portez pas l'appareil photo en le tenant par le moniteur. Vous risqueriez d'endommager l'appareil photo.
- Lorsque l'appareil photo est installé sur un trépied, veillez à ce que le moniteur n'entre pas en contact avec le trépied.

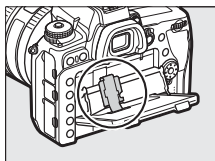

Écran de contrôle

Avec les réglages par défaut, les indicateurs suivants s'affichent sur l'écran de contrôle.

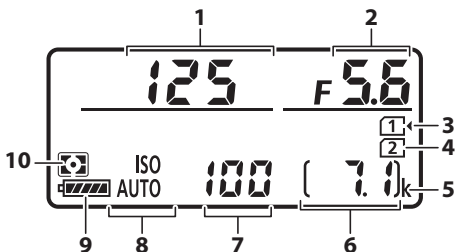

1 Vitesse d'obturation

2 Ouverture

3 Icône de la carte mémoire
(logement 1 ; 32)

4 Icône de la carte mémoire
(logement 2 ; 32)

5 « k » (indique qu'il reste assez
de mémoire pour plus de 1000
vues ; 32)

6 Nombre de vues restantes

(32)

7 Sensibilité (ISO)

8 Indicateur de sensibilité (ISO)
Indicateur de sensibilité (ISO)
automatique

9 Indicateur de l'accumulateur
(31)

10 Mesure

☑ Affichage lorsque l'appareil photo est hors tension

Si vous mettez l'appareil photo hors tension et que l'accumulateur est inséré, l'écran de contrôle affiche l'icône de la carte mémoire et le nombre de vues restantes. Dans de rares cas, avec certaines cartes mémoire, l'icône de la

carte mémoire et le nombre de vues restantes risquent de ne pas s'afficher lorsque l'appareil photo est hors tension, même si un accumulateur est inséré. Ces informations s'affichent lorsque vous mettez l'appareil photo sous tension.

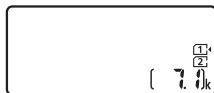

Viseur

Avec les réglages par défaut, les indicateurs suivants s'affichent dans le viseur.

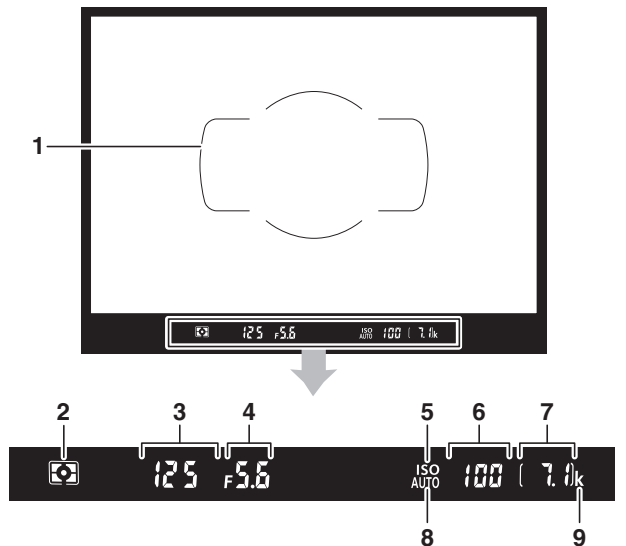

- | | | | |
|---|---------------------------------|---|--|
| 1 | Délimiteurs de zone AF (☐ 34) | 7 | Nombre de vues restantes (☐ 32) |
| 2 | Mesure | 8 | Indicateur de sensibilité (ISO) automatique |
| 3 | Vitesse d'obturation | 9 | « k » (indique qu'il reste assez de mémoire pour plus de 1000 vues ; ☐ 32) |
| 4 | Ouverture | | |
| 5 | Indicateur de sensibilité (ISO) | | |
| 6 | Sensibilité (ISO) | | |

✔ **Viseur**

Lorsque l'accumulateur est déchargé ou absent, l'affichage du viseur faiblit. L'affichage revient à la normale lorsque vous insérez un accumulateur chargé.

✔ **Températures extrêmes**

La luminosité de l'écran de contrôle et du viseur varie selon la température, et les temps de réponse peuvent être plus longs lorsque la température est basse ; les affichages reviennent à la normale à température ambiante.

✔ **Couverture du viseur**

- Si vous photographiez sans utiliser le viseur, fixez le protecteur d'oculaire fourni pour empêcher la lumière provenant du viseur d'être visible sur les photos ou d'interférer avec l'exposition.
- Retirez l'ocillon en caoutchouc (①) et insérez le protecteur d'oculaire fourni comme indiqué (②). Tenez fermement l'appareil photo lorsque vous retirez le protecteur d'oculaire.

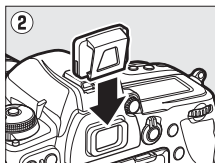
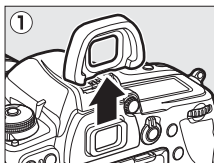

☑ **Commande de réglage dioptrique**

En regardant par le viseur, tournez la commande de réglage dioptrique jusqu'à ce que l'affichage soit parfaitement net.

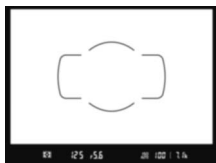
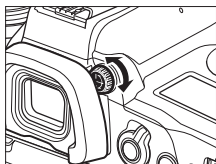

Affichage du viseur flou

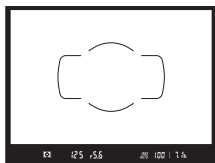

Affichage du viseur net

Affichages en visée écran (photos/vidéos)



Appuyez sur la commande **[Lv]** pour afficher la vue passant par l'objectif sur le moniteur. Positionnez le sélecteur de visée écran sur **[📷]** pour prendre des photos ou sur **[🎥]** pour enregistrer des vidéos.

■ Visée écran photo

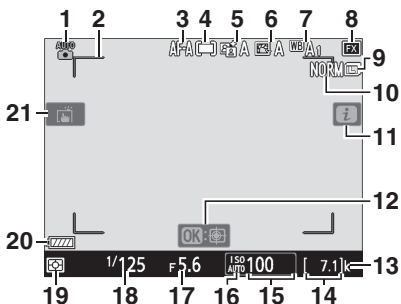
Avec les réglages par défaut, les indicateurs suivants s'affichent sur le moniteur.





1	Mode de prise de vue	7	Balance des blancs
2	Délimiteurs de zone AF (📷 38)	8	Zone d'image
3	Mode autofocus	9	Taille d'image
4	Mode de zone AF	10	Qualité d'image
5	D-Lighting actif	11	Icône <i>i</i>
6	Régler le Picture Control	12	AF suivi du sujet

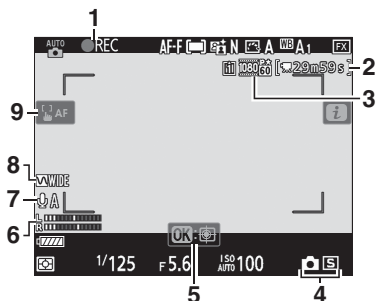

- 13 « k » (indique qu'il reste assez de mémoire pour plus de 1000 vues ;  32)
- 14 Nombre de vues restantes ( 32)
- 15 Sensibilité (ISO)
- 16 Indicateur de sensibilité (ISO)
Indicateur de sensibilité (ISO) automatique

- 17 Ouverture
- 18 Vitesse d'obturation
- 19 Mesure
- 20 Indicateur de l'accumulateur ( 31)
- 21 Prise de vue tactile

■ Vidéos



- 1 Indicateur d'enregistrement ( 43)
Indicateur « aucune vidéo »
- 2 Durée restante ( 43)
- 3 Taille d'image et cadence/qualité d'image
- 4 Mode de déclenchement (photographie)

- 5 AF suivi du sujet
- 6 Niveau sonore ( 43)
- 7 Sensibilité du microphone
- 8 Réponse en fréquence
- 9 Délimiteurs de zone AF ( 43)

Commande MENU

Appuyez sur la commande MENU pour afficher les menus.

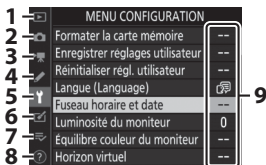
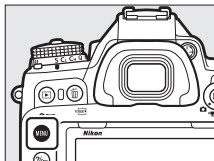

- 1 MENU VISUALISATION
- 2 MENU PRISE DE VUE PHOTO
- 3 MENU PRISE DE VUE VIDÉO
- 4 MENU RÉGLAGES PERSO.
- 5 MENU CONFIGURATION
- 6 MENU RETOUCHE
- 7 MENU PERSONNALISÉ/
RÉGLAGES RÉCENTS*
- 8 Icône d'aide
- 9 Réglages actuels

* Vous pouvez choisir le menu affiché. Le menu par défaut est [MENU PERSONNALISÉ].

Utilisation des menus

Vous pouvez parcourir les menus à l'aide du sélecteur multidirectionnel et de la commande **OK**.

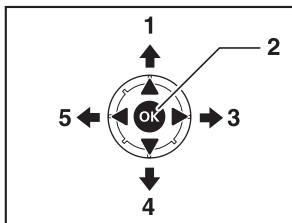

- 1 Déplacer le curseur vers le haut
- 2 Sélectionner l'élément en surbrillance
- 3 Afficher le sous-menu, sélectionner l'élément en surbrillance ou déplacer le curseur vers la droite
- 4 Déplacer le curseur vers le bas
- 5 Annuler l'action en cours et revenir au menu précédent ou déplacer le curseur vers la gauche

1 Mettez en surbrillance l'icône du menu actuellement sélectionné.

Appuyez sur pour mettre en surbrillance l'icône du menu actuellement sélectionné.

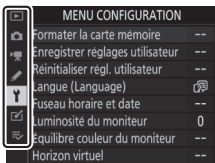

2 Sélectionnez un menu.

Appuyez sur ou pour sélectionner le menu souhaité.

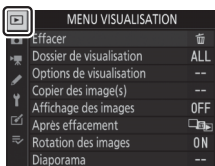



3 Placez le curseur dans le menu sélectionné.

Appuyez sur  pour placer le curseur dans le menu sélectionné.



4 Mettez en surbrillance une rubrique de menu.

Appuyez sur  ou  pour mettre en surbrillance une rubrique de menu.





5 Affichez les options.

Appuyez sur  pour afficher les options de la rubrique de menu sélectionnée.



6 Mettez en surbrillance une option.

Appuyez sur  ou  pour mettre en surbrillance une option.



7 Sélectionnez l'option en surbrillance.

- Appuyez sur .
- Pour quitter sans effectuer de sélection, appuyez sur la commande **MENU**.
- Pour quitter les menus et revenir au mode de prise de vue, appuyez sur le déclencheur à mi-course.



✓ Rubriques grisées

Il se peut que certaines rubriques et options de menus soient indisponibles selon le mode et l'état de l'appareil photo. Les rubriques indisponibles sont affichées en gris et ne peuvent pas être sélectionnées.



✓ Saisie de texte

Un clavier s'affiche lorsqu'il est nécessaire de saisir du texte.





- 1 Zone d'affichage du texte
- 2 Zone du clavier
- 3 Sélection du clavier

- Saisissez les caractères à l'emplacement actuel du curseur en les mettant en surbrillance avec le sélecteur multidirectionnel et en appuyant sur **OK**.
- Pour déplacer le curseur vers la gauche ou la droite dans la zone d'affichage du texte, tournez la molette de commande principale.
- Pour commuter entre les claviers des majuscules, des minuscules et des symboles, mettez en surbrillance l'icône de sélection du clavier et appuyez sur **OK**. Il se peut que l'icône de sélection du clavier ne soit pas disponible dans certains cas.
- Si vous saisissez un caractère lorsque la zone d'affichage du texte est pleine, le caractère situé à droite est supprimé.
- Pour effacer le caractère situé sous le curseur, appuyez sur la commande **EFF** (REMOVE).
- Pour terminer la saisie, appuyez sur **QUAL**.
- Pour quitter sans terminer la saisie, appuyez sur **MENU**.

☑ Icône ? (Aide)

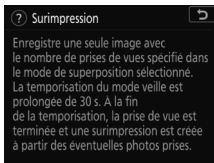
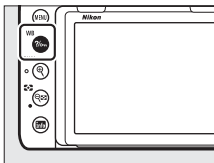
- Le cas échéant, vous pouvez afficher une description de la rubrique sélectionnée actuellement en appuyant sur la commande **?/WB** (WB).



- Appuyez sur  ou  pour faire défiler l'affichage.
- Appuyez à nouveau sur **?/WB** pour revenir aux menus.

☑ Commandes tactiles

Vous pouvez également parcourir les menus à l'aide des commandes tactiles.

Premières étapes

Préparation de l'appareil photo

Fixation de la courroie

Pour fixer une courroie (qu'il s'agisse de la courroie fournie ou d'une courroie achetée séparément) :

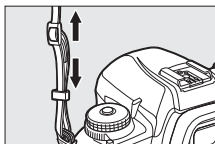
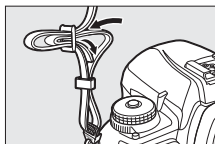
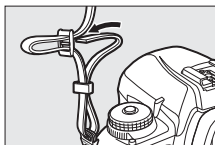
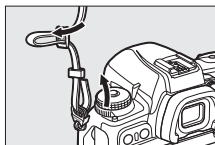

Chargement de l'accumulateur

Rechargez l'accumulateur EN-EL15b (fourni) à l'aide du chargeur MH-25a (fourni) avant toute utilisation. Insérez l'accumulateur et branchez le chargeur (selon le pays ou la région, le chargeur est fourni soit avec un adaptateur de prise secteur, soit avec un câble d'alimentation).

- **Adaptateur de prise secteur** : après avoir inséré l'adaptateur de prise secteur dans la prise d'entrée secteur du chargeur (①), faites glisser le loquet de l'adaptateur de prise secteur dans le sens indiqué (②) et tournez l'adaptateur de 90° pour le bloquer dans la position indiquée (③).

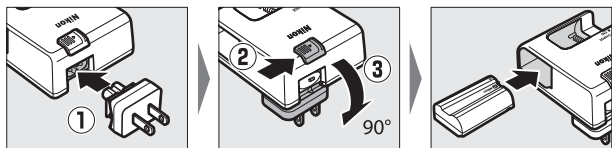

- **Câble d'alimentation** : après avoir raccordé le câble d'alimentation en orientant la fiche dans le sens indiqué, insérez l'accumulateur et branchez le câble.

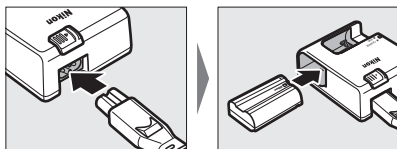

- Un accumulateur entièrement déchargé se recharge complètement en deux heures et 35 minutes environ.

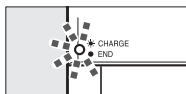

Chargement de l'accumulateur (le témoin clignote)

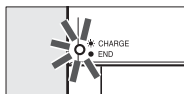

Chargement terminé (le témoin est allumé fixement)

✔ Accumulateur et chargeur

Lisez et suivez les avertissements et les précautions énoncés dans « Pour votre sécurité » (☐ xv) et « Entretien de l'appareil photo et de l'accumulateur : précautions » (☐ 55).

✔ Si le témoin de CHARGE clignote rapidement

Si le témoin de **CHARGE** clignote rapidement (8 fois par seconde) :

- **Une erreur de chargement de l'accumulateur est survenue** : débranchez le chargeur, retirez puis insérez à nouveau l'accumulateur.
- **La température ambiante est trop chaude ou trop froide** : utilisez le chargeur d'accumulateur sous des températures figurant dans la plage préconisée (entre 0 et 40 °C).

Si le problème persiste, débranchez le chargeur et arrêtez le chargement. Confiez l'accumulateur et le chargeur à un représentant Nikon agréé.

Insertion de l'accumulateur

- Mettez l'appareil photo hors tension avant d'insérer ou de retirer l'accumulateur.
- Maintenez le loquet orange appuyé sur le côté en vous servant de l'accumulateur, puis faites glisser ce dernier dans son logement jusqu'au déclic.

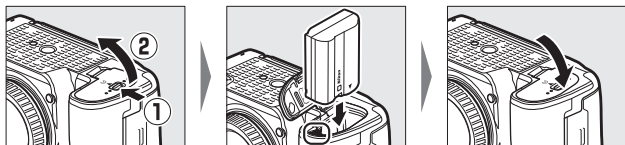

Retrait de l'accumulateur

Mettez l'appareil photo hors tension et ouvrez le volet du logement pour accumulateur. Appuyez sur le loquet de l'accumulateur dans le sens indiqué pour libérer l'accumulateur, puis retirez-le à la main.

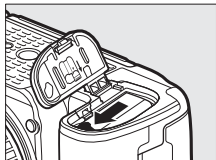

Fixation d'un objectif

- L'objectif généralement utilisé à titre d'exemple dans ce manuel est l'AF-S NIKKOR 24–120mm f/4G ED VR.
- Prenez soin d'éviter toute intrusion de poussière à l'intérieur de l'appareil photo.
- Vérifiez que l'appareil photo est hors tension avant de fixer l'objectif.
 - Retirez le bouchon du boîtier de l'appareil photo (①, ②) et le bouchon arrière de l'objectif (③, ④).

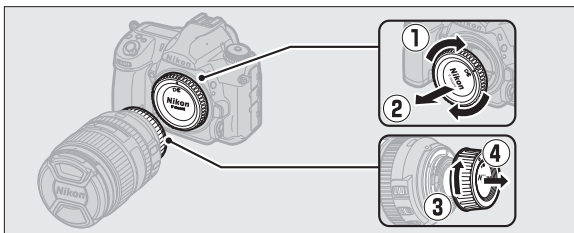

- Aligned les repères de montage de l'appareil photo (⑤) sur ceux de l'objectif (⑥).

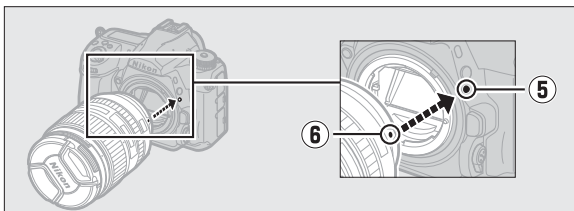

- Tournez l'objectif comme indiqué sur l'illustration jusqu'au dé clic (7, 8).



- Retirez le bouchon de l'objectif avant de prendre des photos.

☑ Objectifs à microprocesseur et bague des ouvertures

Lorsque vous utilisez un objectif à microprocesseur doté d'une bague des ouvertures, verrouillez cette dernière sur l'ouverture minimale (valeur la plus élevée).

■ Retrait des objectifs

- Après avoir mis l'appareil photo hors tension, maintenez appuyée la commande de déverrouillage de l'objectif (1) tout en tournant ce dernier dans le sens indiqué sur l'illustration (2).

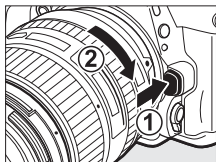

- Une fois l'objectif retiré, remettez en place les bouchons d'objectif et de boîtier.

Insertion des cartes mémoire

- Mettez l'appareil photo hors tension avant d'insérer ou de retirer les cartes mémoire.
- L'appareil photo possède deux logements pour carte mémoire : le logement 1 (①) et le logement 2 (②). Si vous n'utilisez qu'une seule carte mémoire, insérez cette dernière dans le logement 1.

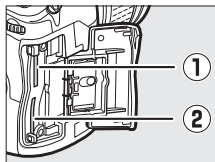

- En tenant la carte mémoire dans le sens indiqué, insérez-la parfaitement droite dans le logement jusqu'à ce qu'elle s'enclenche.

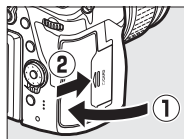
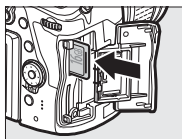
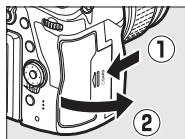

■ Retrait des cartes mémoire

Après avoir vérifié que le voyant d'accès de la carte mémoire est éteint, mettez l'appareil photo hors tension et ouvrez le volet du logement pour carte mémoire. Appuyez sur la carte pour l'éjecter (①) ; elle peut alors être retirée manuellement (②).

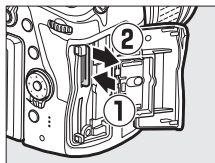

✓ Cartes mémoire

- Après utilisation, les cartes mémoire peuvent être chaudes. Prenez les précautions nécessaires lors de leur retrait de l'appareil photo.
- N'effectuez pas les opérations suivantes pendant le formatage ou l'enregistrement, la suppression ou le transfert de données sur un ordinateur ou un autre périphérique. Le non-respect de ces précautions peut entraîner la perte de données ou endommager l'appareil photo ou la carte.
 - Ne retirez pas ou n'insérez pas de cartes mémoire
 - Ne mettez pas l'appareil photo hors tension
 - Ne retirez pas l'accumulateur
 - Ne débranchez pas les adaptateurs secteur
- Ne touchez pas les contacts de la carte avec les doigts ou tout objet métallique.
- N'exercez pas de pression excessive lorsque vous manipulez les cartes mémoire. Vous risqueriez d'endommager la carte.
- Ne pliez pas les cartes mémoire, ne les faites pas tomber et évitez tout choc.
- N'exposez pas les cartes mémoire à l'eau, à la chaleur ou à la lumière directe du soleil.
- Ne formatez pas les cartes mémoire dans un ordinateur.

✓ Carte mémoire absente

Si aucune carte mémoire n'est insérée, [- E -] s'affiche à l'emplacement du compteur de vues sur l'écran de contrôle et dans le viseur. Si l'appareil photo est mis hors tension avec un accumulateur mais sans carte mémoire, [- E -] s'affiche sur l'écran de contrôle.



☑ Commutateur de protection en écriture

- Les cartes mémoire SD sont dotées d'un commutateur de protection en écriture. Si vous faites glisser ce commutateur vers la position « lock », la carte est protégée en écriture et par conséquent, les données sont protégées.
- Si vous essayez de déclencher alors qu'une carte protégée en écriture est insérée, un avertissement s'affiche et aucune photo n'est enregistrée. Déverrouillez la carte mémoire avant de prendre ou d'effacer des photos.

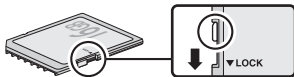

Configuration de l'appareil photo

Choisissez une langue et réglez l'horloge de l'appareil photo. Il est impossible de prendre des photos ou de modifier les réglages tant que l'horloge n'est pas réglée.

1 Mettez l'appareil photo sous tension.

Lorsque vous mettez l'appareil photo sous tension pour la première fois après l'achat, une boîte de dialogue de sélection de la langue s'affiche.

Les langues disponibles dépendent du pays ou de la région où l'appareil photo a été acheté à l'origine.

Utilisez le sélecteur multidirectionnel et la commande **OK** pour parcourir les menus.

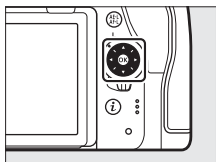
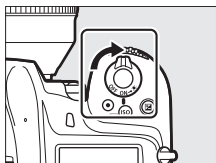

Appuyez sur **▲** et **▼** pour mettre la langue de votre choix en surbrillance, puis appuyez sur **OK** pour la sélectionner. Vous pouvez changer de langue à tout moment à l'aide de la rubrique [**Langue (Language)**] du menu Configuration.

2 Réglez l'horloge de l'appareil photo.

Utilisez le sélecteur multidirectionnel et la commande **OK** pour régler l'horloge de l'appareil photo.

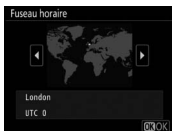

Sélectionnez un fuseau horaire

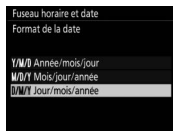

Sélectionnez le format de la date

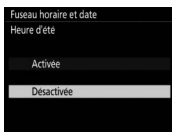

Activez ou désactivez la fonction
heure d'été

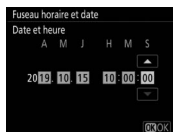

Réglez la date et l'heure (notez
que l'appareil photo dispose
d'une horloge de 24 heures)

Vous pouvez régler l'horloge à tout moment à l'aide de la rubrique **[Fuseau horaire et date] > [Date et heure]** du menu Configuration.

✓ Icône **CLOCK** (« horloge non réglée »)

L'icône **CLOCK** qui clignote sur l'écran de contrôle indique que l'horloge de l'appareil photo a été réinitialisée. La date et l'heure enregistrées avec les nouvelles photos ne seront pas correctes ; utilisez la rubrique **[Fuseau horaire et date] > [Date et heure]** du menu Configuration pour régler l'horloge. L'horloge de l'appareil photo est alimentée par un accumulateur indépendant. L'accumulateur de l'horloge se recharge lorsque l'accumulateur principal est inséré ou lorsque l'appareil photo est alimenté par un connecteur d'alimentation et un adaptateur secteur (en option). Son chargement prend environ 2 jours. Une fois chargé, il permet d'alimenter l'horloge pendant environ un mois.

📱 SnapBridge

Utilisez l'application SnapBridge pour synchroniser l'horloge de l'appareil photo avec celle d'un smartphone ou d'une tablette (périphérique mobile). Consultez l'aide en ligne de SnapBridge pour en savoir plus.



Niveau de charge de l'accumulateur et nombre de vues restantes

Avant la prise de vue, vérifiez le niveau de charge de l'accumulateur et le nombre de vues restantes.

Niveau de charge de l'accumulateur

Vérifiez le niveau de charge de l'accumulateur avant de prendre des photos. Le niveau de charge de l'accumulateur est indiqué sur l'écran de contrôle et dans le viseur.

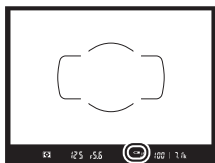

Écran de contrôle	Viseur	Description
	—	Accumulateur entièrement chargé.
	—	Accumulateur partiellement déchargé.
	—	
	—	
		Niveau de charge de l'accumulateur faible. Rechargez l'accumulateur ou préparez un accumulateur de recharge.
(clignote)	(clignote)	Déclenchement désactivé. Rechargez ou remplacez l'accumulateur.

Indicateurs de carte mémoire et nombre de vues restantes

L'écran de contrôle et le viseur indiquent le nombre de photos pouvant être prises avec les réglages actuels (c'est-à-dire le nombre de vues restantes).



- L'écran de contrôle indique le ou les logements qui comportent actuellement une carte mémoire (l'exemple montre les icônes affichées lorsque des cartes sont insérées dans les deux logements).
- Avec les réglages par défaut, [**Débordement**] est sélectionné pour [**Rôle de la carte du logement 2**] dans le menu Prise de vue photo. Lorsque deux cartes mémoire sont insérées, les images sont d'abord enregistrées sur la carte du logement 1, puis sur la carte du logement 2 lorsque la carte du logement 1 est pleine.

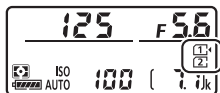

- Si deux cartes mémoire sont insérées, l'appareil photo indique le nombre de photos supplémentaires pouvant être enregistrées sur la carte du logement 1. Lorsque la carte du logement 1 est pleine, l'affichage indique le nombre de vues restantes sur la carte du logement 2.
- Les valeurs supérieures à 1000 sont arrondies à la centaine inférieure la plus proche. Par exemple, 1.4 k s'affiche pour les valeurs comprises entre 1400 et 1499.
- Si la carte mémoire est pleine ou verrouillée ou si une erreur de carte s'est produite, l'icône du logement concerné clignote.

Notions fondamentales de photographie et de visualisation

Prise de vue photographique (mode)

Sélectionnez le mode  (auto) pour réaliser des photos simples, où il suffit de viser et photographier. Vous pouvez cadrer les photos dans le viseur (photographie à l'aide du viseur) ou sur le moniteur (visée écran photo).

Cadrage des photos dans le viseur (photographie à l'aide du viseur)

- 1** Tout en appuyant sur le bouton de déverrouillage du sélecteur de mode situé sur le dessus de l'appareil photo, positionnez le sélecteur de mode sur .

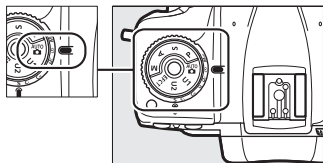

2 Préparez l'appareil photo.

Tenez la poignée dans votre main droite et soutenez le boîtier de l'appareil photo ou l'objectif avec votre main gauche. Calez les coudes contre le buste.



3 Cadrez la photo.

- *Cadrez une photo dans le viseur.*
- Placez le sujet principal dans les délimiteurs de zone AF.

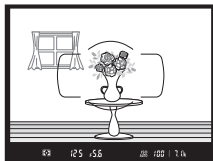

4 Appuyez sur le déclencheur à mi-course pour effectuer la mise au point.

- L'indicateur de mise au point (●) apparaît dans le viseur une fois la mise au point effectuée.

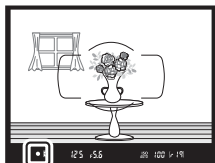

Affichage du viseur	Description
● (témoin allumé fixement)	La mise au point a été effectuée sur le sujet.
▶ (témoin allumé fixement)	Le point AF se trouve devant le sujet.
◀ (témoin allumé fixement)	Le point AF se trouve derrière le sujet.
▶ ◀ (clignote)	L'appareil photo ne parvient pas à effectuer la mise au point avec l'autofocus.

- Le point AF actif s'affiche dans le viseur.

5 Appuyez doucement sur le déclencheur jusqu'en fin de course pour prendre la photo.

Le voyant d'accès de la carte mémoire s'allume pendant l'enregistrement de la photo.

N'éjectez pas la carte mémoire, ne retirez pas ou ne débranchez pas la source d'alimentation tant que le voyant d'accès est allumé et que l'enregistrement n'est pas terminé.

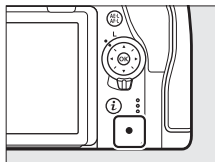

Temporisation du mode veille (photographie à l'aide du viseur)

L'appareil photo entre en mode veille pour réduire la consommation de l'accumulateur. Le décompte commence au moment où vous appuyez à mi-course sur le déclencheur et l'appareil photo entre en mode veille si aucune opération n'est effectuée au bout de 6 secondes environ. Le viseur et certains indicateurs de l'écran de contrôle s'éteignent lorsque l'appareil photo entre en mode veille. Pour réactiver l'appareil photo et restaurer les affichages, appuyez à nouveau à mi-course sur le déclencheur. Le délai avant l'activation du mode veille peut être sélectionné à l'aide du réglage personnalisé c2 [Temporisation du mode veille].

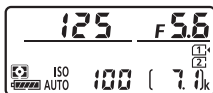

125 F5.6 100 7.0k

Temporisation du mode veille
activée



ISO AUTO 7.0k

Temporisation du mode veille
désactivée

Cadrage des photos sur le moniteur (visée écran)

- 1** Tout en appuyant sur le bouton de déverrouillage du sélecteur de mode situé sur le dessus de l'appareil photo, positionnez le sélecteur de mode sur .

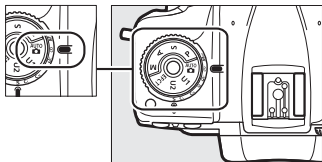

- 2** Positionnez le sélecteur de visée écran sur  (visée écran photo).

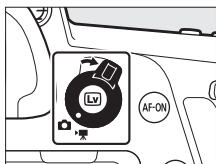

- 3** Appuyez sur la commande .

Le miroir se lève et la visée écran démarre. Le viseur s'assombrit et la vue passant par l'objectif s'affiche sur le moniteur.

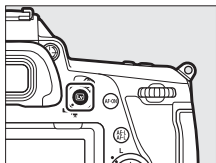

4 Préparez l'appareil photo.

Tenez fermement la poignée dans votre main droite et soutenez le boîtier de l'appareil photo ou l'objectif avec votre main gauche.

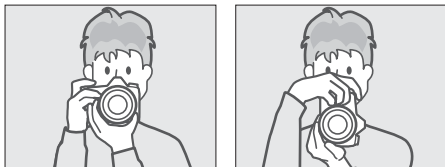

5 Cadrez la photo.

- Positionnez le sujet près du centre de la vue.
- Avec les réglages par défaut, l'appareil photo détecte automatiquement les portraits et positionne le point AF sur leur visage ou leurs yeux.

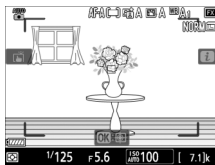

6 Appuyez sur le déclencheur à mi-course pour effectuer la mise au point.



Si l'appareil photo parvient à effectuer la mise au point, le point AF s'affiche en vert. Si l'appareil photo ne parvient pas à effectuer la mise au point, par exemple parce que le sujet est trop près de l'appareil photo, la zone de mise au point clignote en rouge.

7 Appuyez sur le déclencheur jusqu'en fin de course pour prendre la photo.

Le moniteur s'éteint pendant la prise de vue.



8 Appuyez sur la commande Lv pour quitter la visée écran.

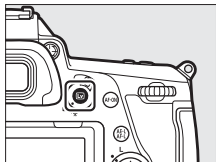

☑ Prise de vue en visée écran

- Bien que ces effets ne soient pas visibles sur les images finales, vous pouvez observer les phénomènes suivants en mode de visée écran :
 - Les objets mobiles paraissent déformés à l'écran (les sujets comme les trains ou les voitures qui se déplacent rapidement dans la vue peuvent être déformés, ou l'ensemble de la vue peut paraître déformé lorsque vous effectuez un filé horizontal avec l'appareil photo)
 - Des brèches, des franges de couleur, des effets de moiré et des taches lumineuses sont visibles à l'écran
 - Des bandes ou des zones lumineuses peuvent aussi être visibles dans les scènes éclairées par des enseignes clignotantes et autres éclairages intermittents ou lorsque le sujet est brièvement éclairé par un stroboscope ou une autre source lumineuse puissante et temporaire
- Il est possible d'atténuer le scintillement et les effets de bande qui apparaissent sur le moniteur sous un éclairage fluorescent, à vapeur de mercure ou au sodium, à l'aide de la rubrique **[Réduction du scintillement]** du menu Prise de vue vidéo. Ces effets peuvent néanmoins être toujours perceptibles sur la photo finale, avec certaines vitesses d'obturation.
- Pour empêcher la lumière passant par le viseur d'interférer avec les photos ou l'exposition, nous vous recommandons de couvrir le viseur avec le protecteur d'oculaire fourni (☐ 9).
- Lors de prises de vues en visée écran, évitez de diriger l'appareil photo vers le soleil ou toute autre source de lumière puissante. Le non-respect de cette mise en garde risque d'endommager gravement les circuits internes de l'appareil photo.
- Quelle que soit l'option sélectionnée pour le réglage personnalisé c2 **[Temporisation du mode veille]**, le mode veille ne s'activera pas en mode de visée écran.

☑ **Compte à rebours**

Un compte à rebours s'affiche dans le coin supérieur gauche du moniteur environ 30 s avant l'arrêt automatique de la visée écran.

- Si le décompte a été déclenché par le réglage personnalisé c4 [**Extinction du moniteur**], le compte à rebours s'affiche en noir et dure 30 s, devenant rouge 5 s avant son expiration. Si [**Pas de limite**] est sélectionné pour [**Extinction du moniteur**] > [**Visée écran**], l'appareil photo peut néanmoins mettre fin à la visée écran si nécessaire pour protéger ses circuits internes des températures élevées, par exemple.
 - Un compte à rebours s'affiche en rouge 30 s avant que l'appareil photo ne se mette hors tension pour protéger ses circuits internes. Selon les conditions de prise de vue, ce compte à rebours peut apparaître immédiatement après la sélection du mode de visée écran.
-

☑ **Aperçu de l'exposition (Lv)**

Lorsque [**Activé**] est sélectionné pour le réglage personnalisé d9 [**Aperçu de l'exposition (Lv)**], vous pouvez avoir un aperçu de l'exposition sur le moniteur en mode de visée écran photo. Cette fonction peut s'avérer pratique lorsque vous utilisez la correction d'exposition ou lorsque vous photographiez en mode **M**.

☑ **Commandes tactiles**

Les commandes tactiles peuvent être utilisées à la place du déclencheur pour effectuer la mise au point et prendre des photos en mode de visée écran photo.

Enregistrement de vidéos (mode ^{AUTO})

En mode ^{AUTO} , vous pouvez aussi enregistrer simplement des vidéos ; il vous suffit de viser et de filmer.

« Tournage » vs « Enregistrement »

Dans ce manuel, les termes « tournage » et « enregistrement » sont utilisés comme suit : « tournage » est utilisé si le sélecteur de visée écran est positionné sur , tandis que « enregistrement » fait référence à l'action de réaliser des séquences à l'aide de la commande d'enregistrement vidéo.

- 1** Tout en appuyant sur le bouton de déverrouillage du sélecteur de mode situé sur le dessus de l'appareil photo, positionnez le sélecteur de mode sur ^{AUTO} .

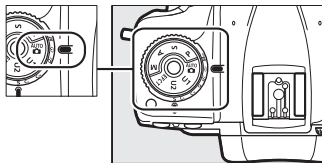

- 2** Positionnez le sélecteur de visée écran sur  (visée écran vidéo).

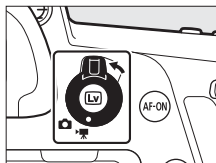

3 Appuyez sur la commande .

- Le miroir se lève et la visée écran démarre. Le viseur s'assombrit et la vue passant par l'objectif s'affiche sur le moniteur.
- En mode de visée écran, vous pouvez avoir un aperçu de l'exposition des vidéos et des photos sur le moniteur.

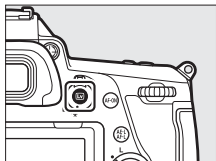

4 Appuyez sur la commande d'enregistrement vidéo pour démarrer l'enregistrement.

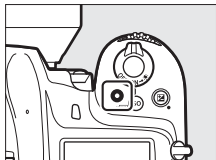

- Un indicateur d'enregistrement s'affiche sur le moniteur. Le moniteur indique également la durée restante, ou en d'autres termes, la durée approximative des vidéos qui peuvent être enregistrées sur la carte mémoire.

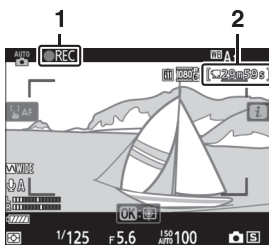

- | | |
|---|-----------------------------|
| 1 | Indicateur d'enregistrement |
| 2 | Durée restante |

- Le son est enregistré via le microphone intégré. Ne couvrez pas le microphone pendant l'enregistrement.
- Vous pouvez régler la mise au point en touchant votre sujet sur le moniteur.

5 Appuyez à nouveau sur la commande d'enregistrement vidéo pour arrêter l'enregistrement.

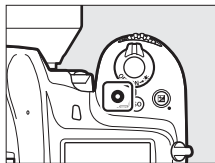

6 Appuyez sur la commande pour quitter la visée écran.

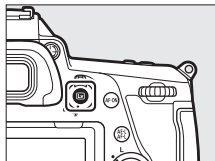

☑ Enregistrement de vidéos



- Lorsque vous tournez des films, vous risquez d'observer les phénomènes suivants à l'écran. Ces phénomènes seront également visibles sur les séquences enregistrées avec l'appareil photo.
 - Un phénomène de scintillement ou un effet de bande dans les scènes éclairées par des sources lumineuses telles que des lampes fluorescentes, à vapeur de mercure ou de sodium
 - Un phénomène de distorsion associé au mouvement (les sujets comme les trains ou les voitures qui se déplacent rapidement dans la vue peuvent être déformés, ou l'ensemble de la vue peut paraître déformé lorsque vous effectuez un filé horizontal avec l'appareil photo)
 - Des brèches, des franges de couleur, des effets de moiré et des taches lumineuses à l'écran
 - Des bandes ou des zones lumineuses dans des scènes éclairées par des enseignes clignotantes et autres éclairages intermittents ou lorsque le sujet est brièvement éclairé par un stroboscope ou une autre source lumineuse puissante et temporaire
 - Un effet de scintillement survenant lorsque l'ouverture motorisée est en cours d'utilisation
- Notez que du bruit (pixels lumineux répartis de manière aléatoire, voile ou lignes) et des couleurs inhabituelles peuvent être visibles si vous utilisez la commande **Q** (**QUAL**) pour effectuer un zoom avant sur la vue passant par l'objectif pendant le tournage.
- L'enregistrement vidéo s'arrête automatiquement si :
 - La durée maximale est atteinte
 - Vous positionnez le sélecteur de visée écran sur un autre réglage
 - Vous retirez l'objectif
- Lors de l'enregistrement vidéo, évitez de diriger l'appareil photo vers le soleil ou toute autre source de lumière puissante. Le non-respect de cette mise en garde risque d'endommager gravement les circuits internes de l'appareil photo.

- Les sons émis par l'appareil photo risquent d'être perceptibles dans les séquences enregistrées :
 - Au cours des opérations d'autofocus
 - Lorsque l'ouverture motorisée est utilisée
 - Au cours du réglage de l'ouverture
 - Si la réduction de vibration est activée sur les objectifs dotés de la fonction de réduction de vibration (VR)
- Si le niveau de son s'affiche en rouge, le volume est trop élevé. Réglez la sensibilité du microphone.

✔ Compte à rebours

- Un compte à rebours s'affiche dans le coin supérieur gauche du moniteur 30 s avant l'arrêt automatique de l'enregistrement vidéo.
- Selon les conditions de prise de vue, ce compte à rebours peut apparaître immédiatement au début de l'enregistrement vidéo.
- Notez qu'indépendamment de la durée disponible (affichée dans le coin supérieur droit du moniteur), le tournage s'arrête automatiquement à la fin du compte à rebours.

✔ Modification des réglages pendant l'enregistrement vidéo

- Il n'est pas possible de modifier le volume du casque pendant l'enregistrement.
- Si une option autre que  (microphone désactivé) est sélectionnée, il est possible de choisir un autre réglage pour la sensibilité du microphone pendant l'enregistrement.  ne peut pas être sélectionné.

✎ Effectuer la mise au point pendant l'enregistrement vidéo

Vous pouvez également régler la mise au point en appuyant sur le déclencheur à mi-course.

Prise de photos pendant le tournage

Vous pouvez prendre des photos pendant le tournage en appuyant sur le déclencheur jusqu'en fin de course. La photo obtenue sera au format 16:9.



- L'icône  clignote à l'écran lorsqu'une photo est prise.
- Il est possible de prendre des photos pendant l'enregistrement. La prise de photos n'interrompt pas l'enregistrement vidéo.

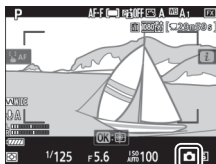

✓ Prise de photos pendant le tournage

- Vous pouvez prendre jusqu'à 40 photos par vidéo.
 - Notez que vous pouvez prendre des photos même si la mise au point n'a pas été effectuée sur le sujet.
 - Les photos sont enregistrées selon les dimensions actuellement sélectionnées pour la taille d'image des vidéos.
 - Les photos sont enregistrées au format [**JPEG fine★**], quelle que soit l'option de qualité d'image sélectionnée.
 - La cadence de prise de vue des modes de déclenchement continu varie selon l'option sélectionnée pour [**Taille d'image/cadence**]. Lorsque l'enregistrement est en cours, une seule photo est prise à chaque sollicitation du déclencheur.
 - Les photos prises pendant le tournage ne s'affichent pas automatiquement après la prise de vue même si [**Activé**] est sélectionné pour [**Affichage des images**] dans le menu Visualisation.
-

Visualisation

Appuyez sur la commande  pour afficher les photos et les vidéos enregistrées avec l'appareil photo.

1 Appuyez sur la commande .

- Une image s'affiche sur le moniteur.

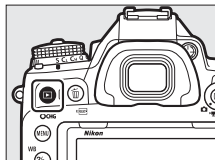

- La carte mémoire contenant l'image actuellement affichée est indiquée par une icône.



2 Appuyez sur ou pour afficher les autres images.

- Vous pouvez également afficher les autres images en faisant glisser un doigt vers la gauche ou la droite de l'écran.

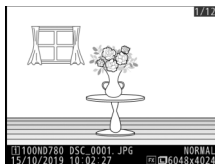



- Pour arrêter la visualisation et revenir en mode de prise de vue, appuyez sur le déclencheur à mi-course.



☑ **Affichage des images**

Lorsque [**Activé**] est sélectionné pour [**Affichage des images**] dans le menu Visualisation, les images s'affichent automatiquement sur le moniteur après la prise de vue sans qu'il soit nécessaire d'appuyer sur la commande .



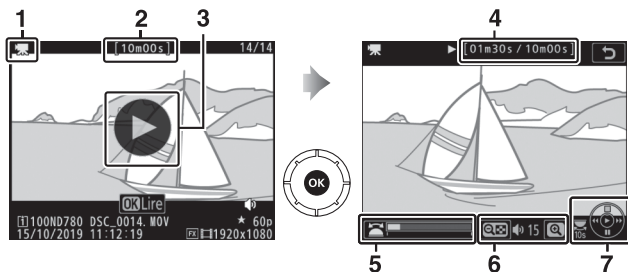











Lecture des vidéos

Les vidéos sont signalées par l'icône . Touchez l'icône  à l'écran ou appuyez sur  pour démarrer la lecture (une barre d'avancement indique approximativement votre position dans la vidéo).

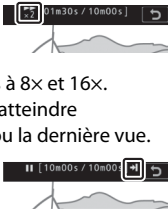

- 1 Icône 
- 2 Durée
- 3 Icône 
- 4 Position actuelle/durée totale
- 5 Barre d'avancement
- 6 Volume
- 7 Guide

■ Opérations de lecture vidéo

Pour	Description
Faire une pause	Appuyez sur  pour mettre la lecture sur pause.
Reprendre	Appuyez sur  pour reprendre la lecture lorsque celle-ci est sur pause ou lorsque vous reculez/avancez dans la vidéo.
Revenir en arrière/ avancer rapidement	<ul style="list-style-type: none"> Appuyez sur  pour revenir en arrière, sur  pour avancer. La vitesse augmente à chaque pression, passant de 2x à 4x, puis à 8x et 16x. Maintenez appuyé  ou  pour atteindre respectivement la première vue ou la dernière vue. La première vue est signalée par l'icône  dans le coin supérieur droit du moniteur, la dernière vue par . 
Démarrer la lecture au ralenti	Lorsque la lecture est sur pause, appuyez sur  pour démarrer la lecture au ralenti.
Revenir en arrière/ avancer lentement	<ul style="list-style-type: none"> Lorsque la lecture est sur pause, appuyez sur  ou  pour revenir en arrière ou avancer d'une vue à la fois. Maintenez appuyé  ou  pour revenir en arrière ou avancer en continu.
Avancer ou reculer de 10 s	Tournez d'un cran la molette de commande principale pour avancer ou reculer de 10 s dans la vidéo.
Passer à la première ou dernière vue	Si la vidéo ne comporte pas de repères, vous pouvez passer à la première ou à la dernière vue en tournant la molette de commande secondaire.

Pour	Description
Passer au repère	Si la vidéo comporte des repères, tournez la molette de commande secondaire pour passer au repère précédent ou suivant. <ul style="list-style-type: none"> Vous pouvez ajouter ou supprimer des repères via le menu [ÉDITER LA VIDÉO] ; pour l'afficher, mettez la lecture sur pause et appuyez sur la commande i.
Régler le volume	Appuyez sur Q (QUAL) pour augmenter le volume, sur Q (Q) pour le baisser.
Supprimer des passages (Recadrer la vidéo)	Pour afficher le menu [ÉDITER LA VIDÉO], mettez la lecture sur pause et appuyez sur la commande i .
Quitter	Appuyez sur ⏪ ou ▶ pour quitter et revenir à la visualisation plein écran.
Quitter et revenir en mode de prise de vue	Appuyez sur le déclencheur à mi-course pour quitter la visualisation et revenir en mode de prise de vue.

📌 Repères



Lorsque la lecture est sur pause, vous pouvez ajouter des repères en appuyant sur la commande **i** et en sélectionnant [**Ajouter un repère**]. Vous pouvez atteindre rapidement les repères pendant la lecture et l'édition. La présence de repères est indiquée par l'icône **i** en mode de visualisation plein écran.



Suppression des images



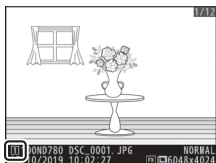
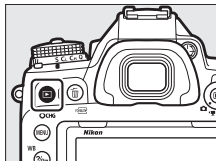

Vous pouvez supprimer des images comme décrit ci-dessous. Notez qu'une fois supprimées, les images ne peuvent pas être récupérées.

1 Affichez l'image.

- Appuyez sur la commande  pour démarrer la visualisation et appuyez sur  ou  jusqu'à ce que l'image recherchée s'affiche.
- L'emplacement de l'image actuellement affichée est indiqué par une icône dans le coin inférieur gauche du moniteur.



2 Supprimez l'image

- Appuyez sur la commande  (); une boîte de dialogue de confirmation s'affiche. Appuyez à nouveau sur la commande  () pour supprimer l'image et revenir au mode de visualisation.
- Pour quitter sans supprimer l'image, appuyez sur .

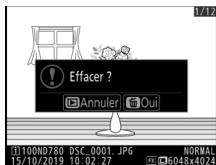
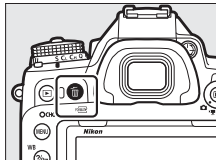

Remarques techniques

Entretien de l'appareil photo et de l'accumulateur : précautions

Entretien de l'appareil photo

● **Ne faites pas tomber le matériel**

Ne faites pas tomber l'appareil photo ou l'objectif et ne leur faites pas subir de chocs. Le produit risque de ne plus fonctionner correctement s'il est soumis à des chocs ou à des vibrations.

● **Gardez le matériel au sec**

Gardez l'appareil photo au sec. La formation de rouille sur les mécanismes internes de l'appareil photo en raison d'infiltrations d'eau peut non seulement être coûteuse en cas de réparation mais peut également provoquer des dommages irréparables.

● **Évitez les brusques changements de température**

Les brusques changements de température, qui peuvent se produire par exemple en hiver lorsque vous entrez dans un endroit chauffé ou en sortez, peuvent entraîner la présence de condensation à l'intérieur de l'appareil photo. Pour empêcher cette formation de condensation, enveloppez votre appareil dans un étui ou un sac plastique avant de l'exposer à de brusques changements de température.

● **Tenez le matériel à l'écart des champs magnétiques puissants**

Les charges statiques ou les champs magnétiques générés par du matériel comme des émetteurs radio peuvent causer des interférences avec le moniteur, corrompre les données enregistrées sur la carte mémoire ou les circuits internes de votre matériel.

● **Ne dirigez pas l'objectif vers le soleil**

Ne pointez pas l'objectif en direction du soleil ou toute autre source très lumineuse pendant des périodes prolongées. La lumière intense risque d'endommager le capteur d'image ou d'entraîner une décoloration ou un phénomène de « burn-in ». Les photos prises avec l'appareil photo peuvent présenter un effet de flou blanc.

● **Lasers et autres sources lumineuses puissantes**

N'orientez pas des lasers ou d'autres sources lumineuses extrêmement puissantes en direction de l'objectif, car cela pourrait endommager le capteur d'image de l'appareil photo.

● **Nettoyage**

Pour nettoyer le boîtier de votre appareil photo, retirez délicatement la poussière et les peluches à l'aide d'une soufflette, puis essuyez délicatement à l'aide d'un chiffon sec et doux. En cas d'utilisation de l'appareil photo à la plage ou en bord de mer, retirez le sable ou le sel de l'appareil photo à l'aide d'un chiffon légèrement imbibé d'eau douce, puis séchez-le méticuleusement. Dans de rares cas, l'électricité statique peut provoquer un éclaircissement ou un assombrissement de l'écran ACL (LCD) ; cela n'est pas le signe d'un dysfonctionnement. L'affichage va rapidement revenir à la normale.

● **Nettoyage de l'objectif et du miroir**

Ces éléments s'abîment facilement : retirez la poussière et les peluches avec une soufflette. En cas d'utilisation d'un aérosol, tenez la bombe verticalement pour éviter toute fuite du liquide pouvant endommager les éléments en verre. Pour retirer les traces de doigts et autres taches sur l'objectif, appliquez un peu de nettoyant optique sur un chiffon doux et nettoyez délicatement l'objectif.

● **Contacts de l'objectif**

Veillez à garder propres les contacts de l'objectif.

● **Ne touchez pas le rideau de l'obturateur**

- Le rideau de l'obturateur est extrêmement fin et peut être facilement endommagé : vous ne devez, en aucun cas, exercer de pression sur le rideau, le taper avec des outils d'entretien ni le soumettre aux jets d'air puissants d'une soufflette. Vous risquez sinon de le rayer, de le déformer ou de le déchirer.
- Le rideau de l'obturateur peut sembler inégalement coloré, mais cela n'est pas le signe d'un dysfonctionnement. En outre, cela n'a aucun effet sur les images.

● **Rangez le matériel dans un endroit aéré**

Pour éviter la formation de moisissure ou de rouille, rangez l'appareil photo dans un endroit sec et aéré. Ne rangez pas l'appareil photo avec des boules antimites de naphthaline ou de camphre, à proximité de matériel générant des champs électromagnétiques puissants ou dans des lieux où il sera exposé à des températures très élevées, par exemple près d'un radiateur ou dans un véhicule fermé en plein soleil. Vous risquez sinon de provoquer le dysfonctionnement du produit.

● **Stockage à long terme**

Pour éviter les dommages provoqués par exemple par la fuite du liquide de l'accumulateur, retirez ce dernier si vous n'avez pas l'intention d'utiliser le produit avant longtemps. Rangez l'appareil photo dans un sac plastique contenant un absorbeur d'humidité. Cependant, ne mettez pas l'étui de l'appareil photo dans un sac plastique. Ceci pourrait l'abîmer. Rangez l'accumulateur dans un endroit sec et frais. Notez que les absorbeurs d'humidité perdent en efficacité avec le temps et qu'ils doivent donc être régulièrement changés. Pour éviter toute formation de moisissure ou de rouille, sortez votre appareil photo de son rangement au moins une fois par mois, insérez l'accumulateur et déclenchez plusieurs fois.

● **Mettez votre appareil photo hors tension avant de retirer ou de débrancher la source d'alimentation**

Si vous retirez ou débranchez la source d'alimentation lorsque l'appareil photo est sous tension, vous risquez d'endommager le matériel. Il convient de veiller tout particulièrement à ne pas retirer ou débrancher la source d'alimentation pendant l'enregistrement ou la suppression des images.

● **Remarques à propos du moniteur**

- La construction du moniteur est d'une extrême précision ; au moins 99,99% des pixels sont efficaces, le pourcentage des pixels manquants ou défectueux ne dépassant pas 0,01%. Par conséquent, si ces écrans peuvent contenir des pixels qui sont toujours allumés (blanc, rouge, bleu ou vert) ou toujours éteints (noir), cela n'est pas le signe d'un dysfonctionnement. Les images enregistrées avec l'appareil ne sont pas affectées. Nous faisons appel à votre compréhension.
- Le moniteur peut être difficilement lisible en cas de forte luminosité ambiante.
- N'exercez pas de pression sur le moniteur. Il pourrait mal fonctionner ou s'abîmer. Retirez la poussière ou les peluches sur le moniteur à l'aide d'une soufflette. Pour retirer les taches, essuyez délicatement le moniteur à l'aide d'un chiffon doux ou d'une peau de chamois. Si le moniteur venait à se briser, veillez à ne pas vous blesser avec les bris de verre. Veillez à ce que les cristaux liquides du moniteur n'entrent pas en contact avec la peau, les yeux ou la bouche.

● **Lumières intenses et sujets en contre-jour**

Du bruit sous forme de lignes peut exceptionnellement apparaître sur les images contenant des lumières intenses ou des sujets en contre-jour.

Entretien de l'accumulateur

● Précautions d'utilisation

- En cas de manipulation inappropriée, les accumulateurs risquent de fuir, provoquant la corrosion du produit. Respectez les consignes suivantes lorsque vous manipulez les accumulateurs :
 - Mettez votre appareil photo hors tension avant de remplacer son accumulateur.
 - Les accumulateurs peuvent être chauds après une utilisation prolongée.
 - Veillez à ce que les contacts de l'accumulateur restent propres.
 - Utilisez uniquement des accumulateurs agréés pour ce matériel.
 - Ne court-circuitez pas et ne démontez pas les accumulateurs, ne les exposez pas aux flammes ni à une chaleur excessive.
 - Remettez en place le cache-contacts lorsque l'accumulateur n'est pas inséré dans l'appareil photo ou dans le chargeur.
- Si l'accumulateur est chaud, par exemple immédiatement après avoir été utilisé, attendez qu'il refroidisse avant de le recharger. Si vous rechargez l'accumulateur alors que sa température interne est élevée, vous affecterez ses performances. En outre, il risque de ne pas se recharger ou de ne se recharger que partiellement.
- Si vous n'avez pas l'intention d'utiliser l'accumulateur avant longtemps, insérez-le dans l'appareil photo et déchargez-le entièrement avant de le retirer de l'appareil photo et de le ranger. L'accumulateur doit être rangé dans un endroit frais à une température ambiante comprise entre 15°C et 25°C. Évitez les endroits excessivement chauds ou froids.
- Les accumulateurs doivent être rechargés dans les six premiers mois. En cas d'arrêt prolongé, rechargez l'accumulateur et utilisez l'appareil photo pour le décharger une fois tous les six mois avant de le ranger à nouveau dans un endroit frais.

- Retirez l'accumulateur de l'appareil photo ou du chargeur si vous ne l'utilisez pas. L'appareil photo et le chargeur consomment de petites quantités de charge même s'ils sont hors tension et peuvent décharger entièrement l'accumulateur au point de ne plus fonctionner.
- N'utilisez pas l'accumulateur à des températures ambiantes inférieures à 0 °C ou supérieures à 40 °C. Vous risquez sinon de l'endommager ou de nuire à ses performances. Chargez l'accumulateur à l'intérieur, à une température ambiante comprise entre 5 °C et 35 °C. L'accumulateur ne se rechargera pas si sa température est inférieure à 0 °C ou supérieure à 60 °C.
- Il est possible que sa capacité soit réduite et que le temps nécessaire au chargement augmente si la température de l'accumulateur est comprise entre 0 °C et 15 °C ou entre 45 °C et 60 °C.
- En général, la capacité des accumulateurs baisse si la température ambiante est faible. Même les accumulateurs neufs chargés à une température inférieure à 5 °C peuvent indiquer temporairement une augmentation de « 0 » à « 1 » dans l'affichage de la durée de vie du menu Configuration [**Informations de l'accumulateur**] ; l'affichage redeviendra normal dès que l'accumulateur aura été rechargé à une température d'au moins 20 °C environ.
- La capacité des accumulateurs baisse en cas de faible température. Le changement de capacité selon la température est indiqué sur l'affichage du niveau de charge de l'accumulateur de l'appareil photo. Par conséquent, l'affichage relatif à l'accumulateur peut indiquer une baisse de la capacité en cas de chute de la température, même si l'accumulateur est entièrement chargé.
- Les accumulateurs peuvent être chauds après avoir été utilisés. Prenez les précautions nécessaires lors de leur retrait de l'appareil photo.

● **Rechargez les accumulateurs avant de les utiliser**

Rechargez l'accumulateur avant de l'utiliser. L'accumulateur fourni n'a pas été rechargé entièrement avant l'expédition.

● **Préparez des accumulateurs de rechange**

Avant de prendre des photos, préparez un accumulateur de rechange entièrement chargé. En effet, il peut être difficile dans certains endroits de trouver rapidement des accumulateurs de rechange.

● **Par temps froid, ayez à disposition des accumulateurs de rechange entièrement chargés**

Il se peut que les accumulateurs partiellement chargés ne fonctionnent pas par temps froid. Par temps froid, rechargez un accumulateur avant toute utilisation et gardez-en un autre dans un endroit chaud, prêt à remplacer le premier si nécessaire. Une fois réchauffé, un accumulateur peut retrouver de sa capacité.

● **Niveau de charge de l'accumulateur**

- La mise sous tension et hors tension répétée de l'appareil photo lorsque l'accumulateur est entièrement déchargé entraîne une baisse de son autonomie. Vous devez recharger des accumulateurs entièrement déchargés avant de les utiliser.
- Une nette diminution de la durée de conservation de la charge d'un accumulateur entièrement chargé et utilisé à température ambiante indique qu'il doit être remplacé. Achetez un nouvel accumulateur.

● **N'essayez pas de recharger des accumulateurs entièrement chargés**

Continuer de recharger l'accumulateur alors qu'il est totalement chargé peut nuire à ses performances.

● **Recyclage des accumulateurs usagés**

Veillez recycler les accumulateurs conformément aux réglementations en vigueur dans votre pays, en veillant à protéger leurs contacts avec du ruban adhésif avant de les jeter.

Utilisation du chargeur

- Ne déplacez pas le chargeur et ne touchez pas l'accumulateur pendant le chargement ; si cette consigne de sécurité n'est pas respectée, le chargeur peut, en de très rares occasions, indiquer que le chargement est terminé alors que l'accumulateur n'est que partiellement chargé. Retirez et insérez à nouveau l'accumulateur avant de reprendre le chargement.
- Ne court-circuitez pas les contacts du chargeur. Le non-respect de cette consigne de sécurité peut provoquer une surchauffe et endommager le chargeur.
- Débranchez le chargeur lorsque vous ne l'utilisez pas.
- Utilisez le MH-25a uniquement avec des accumulateurs compatibles.
- N'utilisez pas les chargeurs si l'intérieur est exposé suite à un dommage ou s'ils émettent des bruits inhabituels lors de l'utilisation.

Utilisation de l'adaptateur de charge

- Ne déplacez pas l'appareil photo et ne touchez pas l'accumulateur pendant le chargement. Si cette consigne de sécurité n'est pas respectée, l'appareil photo peut, en de très rares occasions, indiquer que le chargement est terminé alors que l'accumulateur n'est que partiellement chargé. Débranchez et rebranchez l'adaptateur pour redémarrer le chargement.
- Ne court-circuitez pas les contacts de l'adaptateur. Le non-respect de cette consigne de sécurité peut provoquer une surchauffe et endommager l'adaptateur.
- Débranchez l'adaptateur lorsque vous ne l'utilisez pas.
- N'utilisez pas les adaptateurs si l'intérieur est exposé suite à un dommage ou s'ils émettent des bruits inhabituels lors de l'utilisation.

Caractéristiques techniques

Appareil photo numérique Nikon D780

Type	
Type	Appareil photo reflex numérique
Monture d'objectif	Monture Nikon F (avec couplage AF et contacts AF)
Angle de champ effectif	Format Nikon FX
Pixels effectifs	
Pixels effectifs	24,5 millions
Capteur d'image	
Type	Capteur CMOS 35,9 × 23,9 mm
Nombre total de pixels	25,28 millions
Système de correction de la poussière	Nettoyage du capteur d'image, données de référence de correction de la poussière (logiciel Capture NX-D requis)

Stockage

Taille d'image (pixels)	<ul style="list-style-type: none">• Zone d'image FX (36×24) :<ul style="list-style-type: none">- 6048 × 4024 (Large : 24,3 M)- 4528 × 3016 (Moyenne : 13,7 M)- 3024 × 2016 (Petite : 6,1 M)• Zone d'image DX (24×16) :<ul style="list-style-type: none">- 3936 × 2624 (Large : 10,3 M)- 2944 × 1968 (Moyenne : 5,8 M)- 1968 × 1312 (Petite : 2,6 M)• Zone d'image 1:1 (24×24) :<ul style="list-style-type: none">- 4016 × 4016 (Large : 16,1 M)- 3008 × 3008 (Moyenne : 9,0 M)- 2000 × 2000 (Petite : 4,0 M)• Zone d'image 16:9 (36×20) :<ul style="list-style-type: none">- 6048 × 3400 (Large : 20,6 M)- 4528 × 2544 (Moyenne : 11,5 M)- 3024 × 1696 (Petite : 5,1 M)• Photos prises lors du tournage vidéo à une taille de 3840 × 2160 : 3840 × 2160• Photos prises lors du tournage vidéo aux autres tailles : 1920 × 1080
Format de fichier (qualité d'image)	<ul style="list-style-type: none">• NEF (RAW) : 12 ou 14 bits (compression sans perte ou compression)• JPEG : conforme au format JPEG baseline avec un taux de compression fine (environ 1:4), normale (environ 1:8) ou basique (environ 1:16) ; priorité à la taille ou qualité optimale disponibles• NEF (RAW)+JPEG : une même photo enregistrée à la fois aux formats NEF (RAW) et JPEG









Stockage	
Système Picture Control	Automatique, Standard, Neutre, Saturé, Monochrome, Portrait, Paysage, Uniforme, Creative Picture Control (Rêve, Matin, Pop, Dimanche, Sombre, Spectaculaire, Silence, Austère, Mélancolique, Pur, Denim, Jouet, Sépia, Bleu, Rouge, Rose, Fusain, Graphite, Binaire, Carbone) ; possibilité de modifier le Picture Control sélectionné ; enregistrement de Picture Control personnalisés
Supports d'enregistrement	Cartes mémoire SD (Secure Digital), SDXC et SDHC compatibles UHS-II
Double logement pour carte	La carte du logement 2 peut être utilisée à des fins de débordement (c'est-à-dire lorsque la carte du logement 1 est pleine) ou de sauvegarde, ou pour enregistrer séparément les photos NEF (RAW) et JPEG ; les images peuvent être copiées d'une carte à l'autre.
Système de fichiers	DCF 2.0, Exif 2.31
Viseur	
Viseur	Viseur reflex avec pentaprisme à hauteur d'œil
Couverture de l'image	<ul style="list-style-type: none"> • FX : environ 100 % horizontalement et verticalement • DX : environ 97% horizontalement et verticalement • 1:1 : environ 97% horizontalement et 100% verticalement • 16:9 : environ 100% horizontalement et 97% verticalement
Grossissement	Environ 0,7 × (objectif 50 mm f/1.4 réglé sur l'infini, -1 d)
Dégagement oculaire	21 mm (-1,0 d ; à partir de la surface centrale de l'oculaire de visée)
Réglage dioptrique	-3 – +1 d

Viseur	
Verre de visée	Verre BriteView Clear Matte Mark VIII de type B (avec délimiteurs de zone AF ; possibilité d'afficher un quadrillage)
Miroir reflex	À retour rapide
Aperçu de la profondeur de champ	Appuyer sur la commande Pv pour diaphragmer l'ouverture de l'objectif sur la valeur sélectionnée par l'utilisateur (modes A et M) ou par l'appareil photo (modes P et S)
Ouverture de l'objectif	À retour instantané, contrôlée électroniquement

Objectif	
Objectifs compatibles	<ul style="list-style-type: none"> • Types G, E et D (avec certaines restrictions pour les objectifs PC) • Autres objectifs AF NIKKOR (à l'exception des objectifs IX NIKKOR et des objectifs pour le F3AF) • Objectifs AI-P NIKKOR • Objectifs DX (avec la zone d'image [DX (24x16)]) • Objectifs AI sans microprocesseur (modes A et M uniquement) • Lorsque vous photographiez à l'aide du viseur, le télémètre électronique peut être utilisé avec les objectifs ayant une ouverture maximale égale ou plus lumineuse que f/5.6. Avec les objectifs dont l'ouverture maximale est de f/8 ou plus lumineuse, le télémètre électronique prend en charge 11 points AF.

Obturbateur	
Type	Obturbateur mécanique de type plan focal à translation verticale contrôlé électroniquement ; obturation électronique au premier rideau ; obturbateur électronique
Vitesse	$1/8000$ –30 s (possibilité de choisir un incrément de $1/3$ ou $1/2$ IL, possibilité de prolonger jusqu'à 900 s en mode M) ; pose B ; pose T ; X200
Vitesse de synchro. flash	$X=1/200$ s ; synchronisation avec l'obturbateur à une vitesse inférieure ou égale à $1/200$ s <ul style="list-style-type: none"> • Synchro ultra-rapide Auto FP prise en charge
Déclenchement	
Mode de déclenchement	S (vue par vue), CL (continu basse vitesse), CH (continu haute vitesse), Q (déclenchement discret), QC (déclenchement continu discret), \odot (retardateur), MUP (levée du miroir)
Cadence de prise de vue approximative	<ul style="list-style-type: none"> • CL : 1 à 6 vps (photographie à l'aide du viseur) ; 1 à 3 vps (visée écran photo) • CH : 7 vps ; lors de la prise de vue au format NEF/RAW en mode silencieux, 8 vps (profondeur d'échantillonnage 14 bits) ou 12 vps (profondeur d'échantillonnage 12 bits) • QC : 3 vps
Retardateur	2 s, 5 s, 10 s, 20 s ; 1 à 9 expositions par intervalles de 0,5, 1, 2 ou 3 s

Exposition	
Système de mesure	<ul style="list-style-type: none"> • Photographie à l'aide du viseur : mesure de l'exposition TTL à l'aide du capteur RVB doté d'environ 180K (180 000) photosites • Visée écran : mesure de l'exposition TTL effectuée par le capteur d'image
Mode de mesure	<ul style="list-style-type: none"> • Matricielle : mesure matricielle couleur 3D III (objectifs de type G, E et D) ; mesure matricielle couleur III (autres objectifs à microprocesseur) ; mesure matricielle couleur disponible avec les objectifs sans microprocesseur si l'utilisateur précise les données de l'objectif • Pondérée centrale : la mesure est effectuée à 75% sur un cercle de 12 mm au centre de l'image ; le diamètre de ce cercle peut aussi être défini sur 8, 15 ou 20 mm, ou la pondération peut se faire sur une moyenne de l'ensemble de l'image (les objectifs sans microprocesseur et AF-S Fisheye NIKKOR 8-15mm f/3.5-4.5E ED utilisent le cercle de 12 mm) • Spot : la mesure s'effectue sur un cercle d'environ 4 mm de diamètre (environ 1,5% de l'image) centré sur le point AF sélectionné (sur le point AF central en cas d'utilisation d'un objectif sans microprocesseur ou d'un objectif AF-S Fisheye NIKKOR 8-15mm f/3.5-4.5E ED) • Pondérée sur les hautes lumières : disponible avec les objectifs de types G, E et D
Plage*	<ul style="list-style-type: none"> • Mesure matricielle et pondérée centrale : -3 à +20 IL • Mesure spot : 2 à 20 IL • Mesure pondérée sur les hautes lumières : 0 à 20 IL <p>* Les chiffres ont été obtenus avec une sensibilité de 100 ISO, avec un objectif f/1.4 et à une température de 20 °C</p>

Exposition	
Couplage de la mesure d'exposition	Microprocesseur et AI couplés
Mode	<p> : Auto, P : Auto programmé avec décalage du programme, S : Auto à priorité vitesse, A : Auto à priorité ouverture, M : Manuel</p> <ul style="list-style-type: none"> • EFCT Modes effets spéciaux :  vision nocturne ; VI très vif et contrasté ; POP pop ;  illustration photo ;  effet appareil photo jouet ;  effet miniature ;  couleur sélective ;  silhouette ;  high-key ;  low-key • U1 et U2 : réglages utilisateur
Correction d'exposition	-5 à +5 IL ; -3 à +3 IL lors du tournage vidéo (possibilité de choisir un incrément de 1/3 ou 1/2 IL), disponible en modes P, S, A, M et EFCT
Mémorisation de l'exposition	Luminosité mémorisée sur la valeur détectée
Sensibilité (ISO) (indice d'exposition recommandé)	100 à 51200 ISO (possibilité de choisir un incrément de 1/3 ou 1/2 EV) ; réglable à environ 0,3, 0,5, 0,7 ou 1 IL (équivalent 50 ISO) en-dessous de 100 ISO ou à environ 0,3, 0,5, 0,7, 1 ou 2 IL (équivalent 204800 ISO) au-dessus de 51200 ISO ; contrôle automatique de la sensibilité disponible
D-Lighting actif	Choix entre Automatique, Très élevé, Élevé, Normal, Faible ou Désactivé

Autofocus



Type	<ul style="list-style-type: none">• Photographie à l'aide du viseur : détection de phase TTL effectuée par le module autofocus évolué Multi-CAM 3500 II, prise en charge de 51 points AF (dont 15 capteurs en croix ; ouverture f/8 prise en charge par 11 capteurs) ; possibilité de régler précisément l'autofocus• Visée écran : AF hybride à détection de phase/détection de contraste effectué par le capteur d'image ; possibilité de régler précisément l'autofocus
Plage de détection	<ul style="list-style-type: none">• Photographie à l'aide du viseur¹ : -3 à +19 IL• Visée écran² : -5 à +19 IL ; -7 à +19 IL avec AF faible lumière <ol style="list-style-type: none">1 Les chiffres ont été obtenus avec une sensibilité de 100 ISO et à une température de 20 °C2 Photographie en mode AF ponctuel (AF-S), avec une ouverture de f/1.4 à l'extrémité sombre de la plage et avec une ouverture de f/5.6 à l'extrémité claire de la plage ; 100 ISO ; 20 °C
Pilotage de l'objectif	<ul style="list-style-type: none">• Autofocus (AF) : AF ponctuel (AF-S) ; AF continu (AF-C) ; sélection auto. du mode AF (AF-A, photographie uniquement) ; AF permanent (AF-F, enregistrement vidéo uniquement) ; suivi de mise au point activé automatiquement si le sujet est en mouvement• Mise au point manuelle (M) : le télémètre électronique peut être utilisé
Points AF	<ul style="list-style-type: none">• Photographie à l'aide du viseur : 51 points lorsque [Tous les points] est sélectionné pour le réglage personnalisé a6 [Points AF utilisés], 11 points lorsque [Un point sur deux] est sélectionné• Visée écran* : 273 points lorsque [Tous les points] est sélectionné pour le réglage personnalisé a6 [Points AF utilisés], 77 points lorsque [Un point sur deux] est sélectionné <p>* Photographie, zone d'image [FX (36x24)], AF point sélectif</p>

Autofocus

Mode de zone AF	<ul style="list-style-type: none">• Photographie à l'aide du viseur : AF point sélectif, AF zone dynamique à 9, 21 ou 51 points, Suivi 3D, AF zone groupée, AF zone automatique• Visée écran : AF zone réduite (photographie uniquement, AF ponctuel/AF-S), AF point sélectif, AF zone dynamique (photographie uniquement, AF continu/AF-C), AF zone large (S), AF zone large (L), AF zone automatique
Mémorisation de la mise au point	La mise au point peut être mémorisée en appuyant sur le déclencheur à mi-course (AF ponctuel/ AF-S) ou en appuyant sur la commande AF-L

Flash

Contrôle du flash	<ul style="list-style-type: none">• Photographie à l'aide du viseur : contrôle du flash TTL effectué par le capteur RVB doté d'environ 180K (180 000) photosites• Visée écran photo : contrôle du flash TTL effectué par le capteur d'image• Dosage automatique flash/ambiance i-TTL pour reflex numérique disponible avec la mesure matricielle, la mesure pondérée centrale et la mesure pondérée sur les hautes lumières ; mode flash/ambiance i-TTL standard pour reflex numérique disponible avec la mesure spot
Mode de flash	Synchro sur le premier rideau, atténuation des yeux rouges, synchro lente, atténuation des yeux rouges avec synchro lente, synchro sur le second rideau, désactivé
Correction du flash	-3 à +1 IL (possibilité de choisir un incrément de $\frac{1}{3}$ ou $\frac{1}{2}$ IL), disponible en modes P, S, A et M

Flash	
Témoin de disponibilité du flash	S'allume lorsque le flash optionnel est prêt à se déclencher ; clignote après le déclenchement du flash à pleine puissance
Griffe flash	ISO 518 à contact direct avec contacts de synchronisation et de données ; verrouillage de sécurité
Système d'éclairage créatif Nikon (CLS)	Contrôle du flash i-TTL, système évolué de flash asservi sans fil radiocommandé, système évolué de flash asservi sans fil optique, mode lampe pilote, mémorisation FV, communication des informations colorimétriques, synchronisation ultra-rapide Auto FP, assistance AF pour autofocus multizone (photographie à l'aide du viseur), contrôle unifié du flash
Prise synchro	Adaptateur de prise de synchronisation AS-15 (disponible séparément)
Balance des blancs	
Balance des blancs	Automatique (3 types), lumière naturelle auto, ensoleillé, nuageux, ombre, incandescent, fluorescent (7 types), flash, choisir température de couleur (2500 K–10 000 K), pré-réglage manuel (possibilité de sauvegarder jusqu'à 6 valeurs, mesure ponctuelle de la balance des blancs disponible en mode de visée écran photo), tous disponibles avec réglage précis à l'exception de Choisir température de couleur
Bracketing	
Bracketing	Exposition et/ou flash, balance des blancs et D-Lighting actif
Visée écran	
Mode	 (visée écran photo),  (visée écran vidéo)

Vidéo	
Système de mesure	Mesure TTL à l'aide du capteur d'image de l'appareil photo
Mode de mesure	Matricielle, pondérée centrale ou pondérée sur les hautes lumières
Taille du cadre (pixels) et cadence de prise de vue	<ul style="list-style-type: none"> • 3840 × 2160 (4K UHD) ; 30p (progressif), 25p, 24p • 1920 × 1080 ; 120p, 100p, 60p, 50p, 30p, 25p, 24p • 1920 × 1080 (ralenti) ; 30p ×4, 25p ×4, 24p ×5 <p>* Les cadences de prise de vue réelles pour 120p, 100p, 60p, 50p, 30p, 25p, et 24p sont respectivement de 119,88, 100, 59,94, 50, 29,97, 25 et 23,976 vps.</p> <p>* Possibilité de sélectionner la qualité à toutes les tailles sauf 3840 × 2160, 1920 × 1080 120p/100p et 1920 × 1080 ralenti, lorsque la qualité est paramétrée sur ★ (élevée)</p>
Format de fichier	MOV, MP4
Compression vidéo	H.264/MPEG-4 Advanced Video Coding
Format d'enregistrement audio	PCM linéaire, AAC
Dispositif d'enregistrement audio	Microphone intégré stéréo ou externe avec option d'atténuateur ; possibilité de régler la sensibilité

Vidéo	
Sensibilité (indice d'exposition recommandé)	Sélection manuelle (100 à 51200 ISO ; possibilité de choisir un incrément de $\frac{1}{3}$ ou $\frac{1}{2}$ IL) avec des options supplémentaires équivalentes à 0,3, 0,5, 0,7, 1 ou 2 IL (équivalent 204800 ISO) au-dessus de 51200 ISO ; contrôle automatique de la sensibilité (100 ISO à Hi 2) avec sélection d'une valeur maximale
D-Lighting actif	Choix entre Comme les réglages photo, Très élevé, Élevé, Normal, Faible et Désactivé
Autres options	Enregistrement de vidéos en time-lapse, réduction de vibration électronique, codes temporels, sortie vidéo logarithmique (N-Log) et HDR (HLG)
Moniteur	
Moniteur	TFT ACL tactile inclinable (XGA) d'environ 2 359 000 pixels, 8 cm (3,2 pouces) avec angle de visualisation de 170°, couverture de l'image de 100% environ, réglage manuel sur 11 niveaux de la luminosité et réglage de l'équilibre colorimétrique

Visualisation

Visualisation	Visualisation plein écran et par imagettes (4, 9 ou 72 images ou calendrier) avec fonction Loupe, recadrage à l'aide de la fonction Loupe, lecture des vidéos, diaporama photo et/ou vidéo, histogramme, hautes lumières, informations sur les photos, affichage des données de position, classement des photos, rotation automatique des images et ajout de repères
----------------------	--

Interface

USB	Port USB de type C (SuperSpeed USB) ; la connexion au port USB intégré est recommandée
Sortie HDMI	Port HDMI de type C
Entrée audio	Fiche jack mini stéréo (3,5mm de diamètre ; entrée alimentée)
Sortie audio	Fiche jack mini stéréo (3,5mm de diamètre)
Prise pour accessoires	Intégrée (peut être utilisée avec des accessoires comme la télécommande filaire MC-DC2)

Wi-Fi

- **Normes :**
 - IEEE 802.11b/g/n (Afrique, Asie et Océanie)
 - IEEE 802.11b/g/n/a/ac (Europe, États-Unis, Canada et Mexique)
 - IEEE 802.11b/g/n/a (autres pays du continent américain)
- **Fréquence de fonctionnement :**
 - 2412 à 2462 MHz (canal 11 ; Afrique, Asie et Océanie)
 - 2412 à 2462 MHz (canal 11) et 5180 à 5825 MHz (États-Unis, Canada et Mexique)
 - 2412 à 2462 MHz (canal 11) et 5180 à 5805 MHz (autres pays du continent américain)
 - 2412 à 2462 MHz (canal 11) et 5745 à 5805 MHz (Géorgie)
 - 2412 à 2462 MHz (canal 11) et 5180 à 5320 MHz (autres pays européens)
- **Puissance de sortie maximale (EIRP) :**
 - Bande de 2,4 GHz : 2,9 dBm
 - Bande de 5 GHz : 5,7 dBm (Géorgie)
 - Bande de 5 GHz : 8,7 dBm (autres pays)
- **Authentification :** système ouvert, WPA2-PSK

Wi-Fi/Bluetooth

Bluetooth	<ul style="list-style-type: none">• Protocoles de communication : Bluetooth Specification Version 4.2• Fréquence de fonctionnement :<ul style="list-style-type: none">- Bluetooth : 2402 à 2480 MHz- Bluetooth Low Energy : 2402 à 2480 MHz• Puissance de sortie maximale (EIRP) :<ul style="list-style-type: none">- Bluetooth : -2,6 dBm- Bluetooth Low Energy : -4,1 dBm
Portée (sans obstacle)	Environ 10 m * * Sans interférence. La portée peut varier selon l'intensité du signal et la présence ou non d'obstacles.

Alimentation

Accumulateur	Un accumulateur Li-ion EN-EL15b * * Il est également possible d'utiliser des accumulateurs EN-EL15a/EN-EL15. Notez cependant qu'il est possible de prendre moins de photos par charge avec l'accumulateur EN-EL15 qu'avec un EN-EL15b/EN-EL15a. L'adaptateur de charge EH-7P permet de recharger uniquement les accumulateurs EN-EL15b.
Adaptateur secteur	Adaptateur secteur EH-5d/EH-5c/EH-5b ; nécessite le connecteur d'alimentation EP-5B (disponible séparément)

Filetage pour fixation sur trépied

Filetage pour fixation sur trépied	1/4 pouce (ISO 1222)
---	----------------------

Dimensions/poids

Dimensions (L x H x P)	Environ 143,5 x 115,5 x 76 mm
Poids	Environ 840 g avec accumulateur et carte mémoire SD mais sans le bouchon de boîtier ; environ 755 g (boîtier seul)

Conditions de fonctionnement

Température	0 °C à 40 °C
Humidité	Inférieure ou égale à 85% (sans condensation)

- Sauf indication contraire, toutes les mesures sont effectuées conformément aux normes ou aux lignes directrices de la CIPA (Camera and Imaging Products Association).
- Tous les chiffres se rapportent à un appareil photo doté d'un accumulateur entièrement chargé.
- Les exemples d'images affichés sur l'appareil photo, ainsi que les images et les illustrations des manuels, ont uniquement pour but d'illustrer les explications.
- Nikon se réserve le droit de modifier à tout moment l'apparence et les caractéristiques du matériel et des logiciels décrits dans ce manuel, sans avis préalable. Nikon ne peut être tenu pour responsable des dommages résultant d'erreurs éventuelles contenues dans ce manuel.

■ Chargeur d'accumulateur MH-25a

Entrée nominale	100 à 240 V CA, 50/60 Hz, 0,23 à 0,12 A
Puissance nominale	8,4 V CC/1,2 A
Accumulateurs compatibles	Accumulateurs Li-ion EN-EL15b
Temps de charge	Environ 2 heures et 35 minutes * Temps nécessaire pour recharger l'accumulateur à une température ambiante de 25 °C lorsqu'il est entièrement déchargé
Température de fonctionnement	0 °C à 40 °C
Dimensions (L × H × P)	Environ 95 × 33,5 × 71 mm, hors parties saillantes
Longueur du câble d'alimentation	Environ 1,5 m, si fourni
Poids	Environ 115 g, sans le connecteur d'alimentation fourni (câble d'alimentation ou adaptateur de prise secteur)

Les symboles indiqués sur ce produit ont la signification suivante :
~ CA, = CC, □ équipement de classe II (ce produit est équipé d'un système de double isolation)

■ ■ Accumulateur Li-ion EN-EL15b :

Type	Accumulateur lithium-ion
Capacité nominale	7,0 V/1900 mAh
Température de fonctionnement	0 °C à 40 °C
Dimensions (L × H × P)	Environ 40 × 56 × 20,5 mm
Poids	Environ 80 g, sans le cache-contacts

✓ Élimination des périphériques de stockage de données

Veillez remarquer que la suppression des images ou le formatage des cartes mémoire ou d'autres périphériques de stockage de données n'élimine pas totalement les données d'images originales. Les fichiers supprimés de certains périphériques de stockage peuvent parfois être récupérés à l'aide de logiciels disponibles dans le commerce. Ceci peut déboucher sur une utilisation malveillante de données d'images personnelles. Il est de la responsabilité de l'utilisateur d'assurer la protection de ces données.

Avant l'élimination d'un périphérique de stockage ou son transfert à un tiers, effacez toutes les données qui s'y trouvent à l'aide d'un logiciel de suppression disponible dans le commerce ou formatez ce même périphérique, puis remplissez-le complètement d'images ne contenant aucune information privée (par exemple des photos d'un ciel vide). Faites attention de ne pas vous blesser lors de la destruction physique des périphériques de stockage de données.

Avant d'éliminer l'appareil photo ou de le transférer à un tiers, vous devez également utiliser la rubrique [**Réinitialiser tous les réglages**] du menu Configuration pour supprimer les paramètres réseau et autres informations personnelles.

☑ Normes prises en charge

- **DCF Version 2.0** : la norme DCF (Design Rule for Camera File System) est largement répandue dans le domaine des appareils photo numériques et garantit une compatibilité entre les différentes marques d'appareils photo.
 - **Exif version 2.31** : l'appareil photo prend en charge le format Exif (Exchangeable Image File Format for Digital Still Cameras) version 2.31, une norme instaurée dans le but d'améliorer l'interopérabilité entre les imprimantes et les appareils photo numériques et donc de faciliter la production de tirages de haute qualité. Les informations enregistrées avec les photos sont utilisées pour garantir une reproduction optimale des couleurs lors de l'impression sur des imprimantes compatibles Exif. Reportez-vous au manuel de l'imprimante pour en savoir plus.
 - **HDMI** : l'interface HDMI (High-Definition Multimedia Interface) est une norme pour les interfaces multimédia utilisées dans les composants électroniques et les périphériques AV grand public. Cette norme permet de transmettre des données audiovisuelles et des signaux de contrôle vers des périphériques compatibles HDMI via un seul câble de connexion.
-

Cartes mémoire agréées

- L'appareil photo peut être utilisé avec des cartes mémoire SD, SDHC et SDXC.
- Les normes UHS-I et UHS-II sont prises en charge.
- Il est recommandé d'utiliser des cartes UHS de  classe 3 ou supérieure pour l'enregistrement et la lecture des vidéos. Des vitesses plus lentes peuvent provoquer l'interruption de l'enregistrement ou de la lecture.
- Lorsque vous choisissez des cartes que vous prévoyez d'utiliser dans des lecteurs de cartes, vérifiez qu'elles sont compatibles avec ces lecteurs.
- Prenez contact avec le fabricant pour obtenir des informations sur les caractéristiques, le fonctionnement et les restrictions concernant l'utilisation.

Autonomie de l'accumulateur

La durée approximative des séquences vidéo ou le nombre de vues pouvant être enregistrées avec un accumulateur Li-ion EN-EL15b (1900 mAh) entièrement chargé sont indiqués ci-dessous. ¹ L'autonomie réelle varie selon certains facteurs comme l'état de l'accumulateur, l'intervalle entre les prises de vues et les options sélectionnées dans les menus de l'appareil photo.

- Photos, mode de déclenchement vue par vue : environ 2260 (norme CIPA ²)
- Photos, modes de déclenchement continu : environ 4570 (norme Nikon ³)
- Vidéos : environ 95 minutes ⁴

Certaines actions comme celles indiquées ci-dessous peuvent réduire l'autonomie de l'accumulateur :

- l'utilisation du moniteur, par exemple en mode de visée écran photo
- de longues sollicitations du déclencheur à mi-course
- des opérations de mise au point automatique répétées
- des prises de vues au format NEF (RAW)
- des vitesses d'obturation lentes
- l'utilisation des fonctionnalités Wi-Fi (réseau local sans fil) et Bluetooth de l'appareil photo
- l'utilisation d'accessoires en option connectés à l'appareil photo
- l'utilisation du mode VR (réduction de vibration) avec les objectifs VR
- la réalisation de zooms avant et arrière à maintes reprises avec un objectif AF-P
- la prise de vue à des températures ambiantes basses

Pour une utilisation optimale des accumulateurs Nikon EN-EL15b, respectez les recommandations suivantes :

- Veillez à ce que les contacts de l'accumulateur restent propres. Des contacts sales peuvent réduire les performances de l'accumulateur.
 - Utilisez les accumulateurs immédiatement après leur charge. Les accumulateurs peuvent perdre leur charge s'ils restent inutilisés.
- 1 Il est également possible d'utiliser des accumulateurs EN-EL15a/EN-EL15. Notez cependant qu'il est possible de prendre moins de photos par charge avec l'accumulateur EN-EL15 qu'avec un EN-EL15b/EN-EL15a.
 - 2 Objectif réglé de l'infini à la plage minimale et une photo prise avec les réglages par défaut toutes les 30 s. Visée écran non utilisée. Mesures effectuées à 23 °C (±2 °C) avec un objectif AF-S NIKKOR 24–120mm f/4G ED VR. Les chiffres ont été obtenus avec une carte mémoire SD UHS-II SanDisk de 32 Go (SDSDXPK-032G-JNJIP – 32GB, mesures effectuées en septembre 2019).
 - 3 Qualité d'image réglée sur JPEG normal, Taille d'image réglée sur Large, vitesse d'obturation de $1/250$ s, mise au point réglée de l'infini à la plage minimale trois fois après la sollicitation à mi-course du déclencheur pendant 3 s ; six prises de vues successives sont ensuite effectuées et le moniteur reste allumé pendant 5 s avant de s'éteindre ; aucune opération effectuée jusqu'à la mise en veille de l'appareil photo. Ce cycle est ensuite répété. Mesures effectuées à 23 °C (±2 °C) avec un objectif AF-S NIKKOR 70–200mm f/2.8E FL ED VR (VR désactivé). Les chiffres ont été obtenus avec une carte mémoire SD UHS-II SanDisk de 32 Go (SDSDXPK-032G-JNJIP – 32GB, mesures effectuées en septembre 2019).

- 4 Autonomie réelle de l'accumulateur mesurée dans les conditions préconisées par la CIPA (Camera and Imaging Products Association). Mesures effectuées à 23 °C (± 2 °C) avec un objectif AF-S NIKKOR 24–120mm f/4G ED VR. Les chiffres ont été obtenus avec une carte mémoire SD UHS-II SanDisk de 32 Go (SDSDXPK-032G-JNJIP – 32GB, mesures effectuées en septembre 2019). Mesures effectuées avec les réglages par défaut.
- La durée maximale de chaque vidéo est de 29 minutes et 59 secondes.
 - La taille maximale de chaque vidéo est de 4 Go.
 - Si la température de l'appareil photo augmente, l'enregistrement peut s'arrêter avant que la durée ou la taille maximale ne soit atteinte.

Marques commerciales et licences

- Les logos SD, SDHC et SDXC sont des marques commerciales de SD-3C, LLC.
- Windows est soit une marque déposée, soit une marque commerciale de Microsoft Corporation aux États-Unis et/ou dans d'autres pays.
- Apple®, App Store®, les logos Apple, iPhone®, iPad®, iPod touch®, Mac, macOS et OS X sont des marques commerciales d'Apple Inc., enregistrées aux États-Unis et/ou dans d'autres pays.
- Android, Google Play et le logo Google Play sont des marques commerciales de Google LLC. Le robot Android est reproduit ou modifié à partir de travaux créés et partagés par Google, et utilisé conformément aux conditions décrites dans la licence d'attribution Creative Commons 3.0.
- IOS est une marque commerciale ou une marque déposée de Cisco Systems, Inc., aux États-Unis et/ou dans d'autres pays et est utilisée sous licence.
- HDMI, le logo HDMI et High-Definition Multimedia Interface sont des marques commerciales ou des marques déposées de HDMI Licensing LLC.

HDMI

- La marque et le logo Bluetooth® sont des marques déposées appartenant à Bluetooth SIG, Inc. et leur utilisation par Nikon s'effectue sous licence.
- Wi-Fi et le logo Wi-Fi sont des marques commerciales ou des marques déposées de la Wi-Fi Alliance.
- Tous les autres noms de marques mentionnés dans ce manuel ou dans les autres documentations fournies avec votre matériel Nikon sont des marques commerciales ou des marques déposées de leurs détenteurs respectifs.

Use of the Made for Apple badge means that an accessory has been designed to connect specifically to the Apple products identified in the badge, and has been certified by the developer to meet Apple performance standards. Apple is not responsible for the operation of this device or its compliance with safety and regulatory standards. Please note that the use of this accessory with an Apple product may affect wireless performance.

☑ Licence FreeType (FreeType2)

Certaines parties de ce logiciel sont protégées par copyright © 2012 The FreeType Project (<https://www.freetype.org>). Tous droits réservés.

☑ Licence MIT (HarfBuzz)

Certaines parties de ce logiciel sont protégées par copyright © 2018 The HarfBuzz Project (<https://www.freedesktop.org/wiki/Software/HarfBuzz>). Tous droits réservés.

☑ Licence de la base de données des caractères Unicode® (Unicode® Character Database)

Ce logiciel intègre le code open source de Unicode® Character Database. La licence de ce code open source est indiquée ci-dessous.

COPYRIGHT AND PERMISSION NOTICE

Copyright © 1991-2019 Unicode, Inc. All rights reserved.

Distributed under the Terms of Use in

<https://www.unicode.org/copyright.html>.

Permission is hereby granted, free of charge, to any person obtaining a copy of the Unicode data files and any associated documentation (the "Data Files") or Unicode software and any associated documentation (the "Software") to deal in the Data Files or Software without restriction, including without limitation the rights to use, copy, modify, merge, publish, distribute, and/or sell copies of the Data Files or Software, and to permit persons to whom the Data Files or Software are furnished to do so, provided that either

- (i) this copyright and permission notice appear with all copies of the Data Files or Software, or
- (ii) this copyright and permission notice appear in associated Documentation.

THE DATA FILES AND SOFTWARE ARE PROVIDED "AS IS", WITHOUT WARRANTY OF ANY KIND, EXPRESS OR IMPLIED, INCLUDING BUT NOT LIMITED TO THE WARRANTIES OF MERCHANTABILITY, FITNESS FOR A PARTICULAR PURPOSE AND NON-INFRINGEMENT OF THIRD PARTY RIGHTS.

IN NO EVENT SHALL THE COPYRIGHT HOLDER OR HOLDERS INCLUDED IN THIS NOTICE BE LIABLE FOR ANY CLAIM, OR ANY SPECIAL INDIRECT OR CONSEQUENTIAL DAMAGES, OR ANY DAMAGES WHATSOEVER RESULTING FROM LOSS OF USE, DATA OR PROFITS, WHETHER IN AN ACTION OF CONTRACT, NEGLIGENCE OR OTHER TORTIOUS ACTION, ARISING OUT OF OR IN CONNECTION WITH THE USE OR PERFORMANCE OF THE DATA FILES OR SOFTWARE.

Except as contained in this notice, the name of a copyright holder shall not be used in advertising or otherwise to promote the sale, use or other dealings in these Data Files or Software without prior written authorization of the copyright holder.

☑ AVC Patent Portfolio License

CE PRODUIT EST ACCORDÉ SOUS LICENCE CONFORMÉMENT À L'AVC PATENT PORTFOLIO LICENSE POUR UNE UTILISATION PERSONNELLE ET NON LUCRATIVE PAR UN CONSOMMATEUR EN VUE DE (i) ENCODER DES VIDÉOS SELON LA NORME AVC (« VIDÉO AVC ») ET/OU (ii) DÉCODER DES VIDÉOS AVC QUI ONT ÉTÉ ENCODÉES PAR UN CONSOMMATEUR DANS LE CADRE D'UNE ACTIVITÉ PERSONNELLE ET NON LUCRATIVE ET/OU QUI ONT ÉTÉ OBTENUES AUPRÈS D'UN FOURNISSEUR DE VIDÉOS POSSÉDANT UNE LICENCE L'AUTORISANT À FOURNIR DES VIDÉOS AVC. AUCUNE LICENCE N'EST ACCORDÉE EFFECTIVEMENT OU IMPLICITEMENT POUR TOUT AUTRE USAGE. DES INFORMATIONS SUPPLÉMENTAIRES PEUVENT ÊTRE OBTENUES AUPRÈS DE MPEG LA, L.L.C. VISITEZ <https://www.mpegla.com>.

Mentions légales

Avis pour les clients résidant aux États-Unis

Le chargeur d'accumulateur

CONSIGNES DE SÉCURITÉ IMPORTANTES—CONSERVEZ CES CONSIGNES

DANGER—POUR LIMITER LE RISQUE D'INCENDIE OU D'ÉLECTROCUTION, SUIVEZ ATTENTIVEMENT CES CONSIGNES

Pour toute source d'alimentation électrique en dehors des États-Unis, utilisez si nécessaire un adaptateur de prise secteur adapté à la prise de courant locale. Cet appareil d'alimentation doit être orienté correctement, soit dans une position verticale, soit monté au sol.

Federal Communications Commission (FCC) Radio Frequency Interference Statement

Cet équipement a été testé et trouvé conforme aux limites définies pour les appareils numériques de Classe B selon la Partie 15 de la réglementation FCC. Ces limites assurent une protection raisonnable contre les interférences dangereuses lorsque l'équipement est utilisé en environnement résidentiel. Cet équipement génère, utilise et peut irradier des radiofréquences qui peuvent, en cas d'une installation et d'une utilisation contraires aux instructions, provoquer des interférences néfastes aux communications radio. Cependant, il n'existe aucune garantie que ce matériel ne provoquera pas des interférences dans une installation particulière. Si ce matériel provoque effectivement des interférences préjudiciables à la réception radio ou télévisée, ce qui peut être déterminé en l'allumant et en l'éteignant, il est conseillé d'essayer de corriger ces interférences à l'aide de l'une ou de plusieurs des mesures suivantes :

- Réorientez ou repositionnez l'antenne de réception.
- Augmentez la distance séparant l'équipement du récepteur.
- Connectez l'appareil photo à une prise reliée à un circuit différent de celui où est connecté le récepteur.
- Consultez un revendeur ou un technicien radio/télévision spécialisé.



Nikon
D780

AVERTISSEMENTS

Modifications

La FCC demande qu'il soit notifié à l'utilisateur que tout changement ou modification sur cet appareil qui n'aurait pas été expressément approuvé par Nikon Corporation peut annuler tout droit à l'utilisateur d'utiliser l'équipement.

Câbles d'interface

Utilisez les câbles d'interface vendus ou fournis par Nikon pour votre appareil photo. L'utilisation d'autres câbles peut faire dépasser les limites de la Classe B Partie 15 de la réglementation FCC.

Nikon Inc., 1300 Walt Whitman Road,
Melville, New York 11747-3064, U.S.A.
Tel. : 631-547-4200

Câble d'alimentation

À des tensions supérieures à 125 V (aux États-Unis uniquement) : le câble d'alimentation doit être limité à la tension utilisée, être d'au moins de calibre 18 AWG et avoir une isolation SVG ou plus avec une prise NEMA 6P-15 limitée à une puissance de 15 A 250 V CA.

Avis pour les clients résidant au Canada

CAN ICES-3 B / NMB-3 B

Avis pour les clients en Europe

ATTENTION : IL Y A UN RISQUE D'EXPLOSION SI L'ACCUMULATEUR/LA PILE EST REMPLACÉ(E) PAR UN AUTRE DE TYPE INCORRECT. DÉBARRASSEZ-VOUS DES ACCUMULATEURS/PILES USAGÉS EN SUIVANT LES CONSIGNES.

Ce symbole indique que le matériel électrique et électronique doit être jeté dans les conteneurs appropriés.



Les mentions suivantes s'appliquent uniquement aux utilisateurs situés dans les pays européens :

- Ce produit doit être jeté dans un point de collecte approprié. Il ne doit pas être jeté avec les déchets ménagers.
- Le tri sélectif et le recyclage permettent de préserver les ressources naturelles et d'éviter les conséquences négatives pour la santé humaine et l'environnement, qui peuvent être provoquées par une élimination incorrecte.
- Pour plus d'informations, contactez votre revendeur ou les autorités locales chargées de la gestion des déchets.

Ce symbole sur l'accumulateur/la pile indique que celui-ci/celle-ci doit être collecté(e) séparément.



Les mentions suivantes s'appliquent uniquement aux utilisateurs situés dans les pays européens :

- Tous les accumulateurs/piles, qu'ils portent ce symbole ou non, doivent être jetés séparément dans un point de collecte approprié. Ils ne doivent pas être jetés avec les déchets ménagers.
- Pour plus d'informations, contactez votre revendeur ou les autorités locales chargées de la gestion des déchets.

Avis pour les clients en France

LE PRODUIT ET SON EMBALLAGE RELÈVENT D'UNE CONSIGNE DE TRI



CONSIGNE POUVANT VARIER LOCALEMENT > WWW.CONSIGNESDETRI.FR

Bluetooth et Wi-Fi (réseau local sans fil)

Ce produit est contrôlé par les réglementations des exportations américaines (United States Export Administration Regulations, EAR). Il n'est pas nécessaire d'obtenir l'autorisation du gouvernement américain si ce produit doit être exporté vers des pays autres que les pays suivants qui, au moment de la rédaction de ce document, sont soumis à un embargo ou à des contrôles particuliers : Cuba, l'Iran, la Corée du nord, le Soudan et la Syrie (liste susceptible de changer).

L'utilisation d'appareils sans fil peut être interdite dans certains pays ou certaines régions. Consultez un représentant agréé Nikon avant d'utiliser les fonctions sans fil de ce produit en dehors de son pays d'achat.

L'émetteur Bluetooth de cet appareil fonctionne dans la plage 2,4 GHz.

Avis pour les clients résidant aux États-Unis et au Canada

Cet appareil est conforme à la partie 15 de la réglementation FCC et aux CNR d'Innovation, Sciences et Développement économique Canada (ISDE) applicables aux appareils radio exempts de licence. Le fonctionnement est soumis aux deux conditions suivantes : (1) cet appareil ne doit pas provoquer d'interférences dangereuses et (2) cet appareil doit accepter toute interférence reçue, y compris celles susceptibles de produire un dysfonctionnement.

AVERTISSEMENT DE LA FCC

La FCC demande qu'il soit notifié à l'utilisateur que tout changement ou modification sur cet appareil qui n'aurait pas été expressément approuvé par Nikon Corporation peut annuler tout droit à l'utilisateur d'utiliser l'équipement.

Conformité avec la norme 15.407(c) de la FCC

La transmission des données est toujours activée par logiciel, puis les données sont transmises via le MAC, via la bande de base numérique et analogique, pour atteindre enfin la puce RFID. Plusieurs paquets particuliers sont activés par le MAC. La partie de bande de base numérique ne pourra activer l'émetteur RF qu'à ces conditions et l'émetteur RF s'éteindra à la fin du paquet. Ainsi, l'émetteur sera sous tension uniquement pendant la transmission de l'un des paquets susmentionnés. En d'autres termes, cet appareil met automatiquement fin à la transmission en cas d'absence d'informations à transmettre ou de dysfonctionnement.

Tolérance de fréquence : ± 20 ppm

Déclaration d'interférences de fréquences radio de la FCC

Remarque : cet équipement a été testé et trouvé conforme aux limites définies pour les appareils numériques de Classe B selon la Partie 15 de la réglementation FCC. Ces limites assurent une protection raisonnable contre les interférences dangereuses lorsque le matériel est utilisé en environnement résidentiel. Ce matériel génère, utilise et peut irradier des radiofréquences qui peuvent, en cas d'une installation et d'une utilisation contraires aux instructions, provoquer des interférences néfastes aux communications radio. Cependant, il n'existe aucune garantie que ce matériel ne provoquera pas des interférences dans une installation particulière. Si ce matériel provoque effectivement des interférences préjudiciables à la réception radio ou télévisée, ce qui peut être déterminé en l'allumant et en l'éteignant, il est conseillé d'essayer de corriger ces interférences à l'aide de l'une ou de plusieurs des mesures suivantes :

- Réorientez ou repositionnez l'antenne de réception.
- Augmentez la distance séparant ce matériel du récepteur.
- Raccordez ce matériel à une prise reliée à un circuit différent de celui où est connecté le récepteur.
- Consultez un revendeur ou un technicien radio/télévision spécialisé.

Emplacement

Ce transmetteur ne doit pas être placé au même endroit que ou utilisé en conjonction avec toute autre antenne ou tout autre transmetteur.

Nikon Inc., 1300 Walt Whitman Road, Melville, New York 11747-3064, U.S.A.
Tél. 631-547-4200

Déclaration relative à l'exposition aux fréquences radio de la FCC/ISED

Les preuves scientifiques disponibles ne démontrent pas la présence de problèmes de santé associés à l'utilisation de dispositifs sans fil à faible puissance. Cependant, il n'existe pas non plus de preuve que ces dispositifs sans fil à faible puissance sont absolument sûrs. Les dispositifs sans fil à faible puissance émettent de faibles niveaux de fréquence radio de l'ordre d'une micro-onde lorsqu'ils sont utilisés. Alors que de hauts niveaux de fréquences radio peuvent avoir des effets sur la santé (en chauffant les tissus), l'exposition à de faibles niveaux de fréquences radio n'ayant pas d'effet de chaleur ne provoque pas d'effet néfaste connu sur la santé. De nombreuses études portant sur les faibles niveaux d'exposition aux fréquences radio n'ont pas détecté d'effets biologiques. Certaines études ont suggéré que certains effets biologiques pouvaient se produire, mais ces conclusions n'ont pas été confirmées par des recherches supplémentaires. Ce produit a été testé et reconnu conforme aux limites d'exposition aux radiations de la FCC/ISED établies pour un environnement non contrôlé et est conforme aux directives relatives à l'exposition aux fréquences radio de la FCC et à la RSS-102 des règles d'exposition aux fréquences radio d'ISED. Veuillez consulter le rapport de test SAR disponible sur le site Internet de la FCC.

Conformité avec la norme RSS-247 Issue 2 §6.4

La transmission des données est toujours activée par logiciel, puis les données sont transmises via le MAC, via la bande de base numérique et analogique, pour atteindre enfin la puce RFID. Plusieurs paquets particuliers sont activés par le MAC. La partie de bande de base numérique ne pourra activer l'émetteur RF qu'à ces conditions et l'émetteur RF s'éteindra à la fin du paquet. Ainsi, l'émetteur sera sous tension uniquement pendant la transmission de l'un des paquets susmentionnés. En d'autres termes, cet appareil met automatiquement fin à la transmission en cas d'absence d'informations à transmettre ou de dysfonctionnement.

Avis pour les clients résidant au Canada

Pour usage intérieur seulement (5150-5350MHz).

Avis pour les clients résidant en Europe et dans les pays qui respectent la directive RED

Par la présente, Nikon Corporation déclare que le type de matériel radio D780 est conforme à la directive 2014/53/UE.



Le texte intégral de la déclaration de conformité de l'UE est disponible à l'adresse suivante : https://imaging.nikon.com/support/pdf/DoC_N1722.pdf.

Sécurité

L'un des avantages de ce produit est qu'il permet aux personnes de se connecter librement afin d'échanger des données sans fil en tout lieu, dans la limite de sa portée. Néanmoins, vous pouvez être confronté aux situations suivantes si les fonctions de sécurité ne sont pas activées :

- Vol de données : il se peut que des tiers malveillants interceptent les transmissions sans fil afin de voler des identifiants, des mots de passe et autres informations personnelles.
- Accès non autorisé : des utilisateurs non autorisés peuvent avoir accès au réseau et modifier des données ou réaliser d'autres actions malveillantes. Notez qu'en raison de la conception des réseaux sans fil, des attaques spécialisées peuvent permettre un accès non autorisé même si les fonctions de sécurité sont activées.
- Réseaux non sécurisés : la connexion à des réseaux ouverts peut donner lieu à un accès non autorisé. Utilisez uniquement des réseaux sécurisés.

Marquage de conformité

Les normes avec lesquelles l'appareil photo est en conformité peuvent être affichées à l'aide de l'option **Marquage de conformité** du menu Configuration.

Certificats

• Maroc/

المغرب

AGREE PAR L'ANRT MAROC

Numéro d'agrément : MR 20875 ANRT 2019

• México

IFETEL: RCPMU1M18-0171

1MW

La operación de este equipo está sujeta a las siguientes dos condiciones:

- (1) es posible que este equipo o dispositivo no cause interferencia perjudicial y
- (2) este equipo o dispositivo debe aceptar cualquier interferencia, incluyendo la que pueda causar su operación no deseada.

• عُمان

Oman-TRA

D090024

R/8043/19

• الإمارات العربية المتحدة

TRA

REGISTERED No:

ER61596/18

DEALER No:

DA39487/15

Manuel de l'objectif en kit

Objectifs en kit

Manuel de l'objectif AF-S NIKKOR 24–120mm f/4G ED VR

Notez que les kits avec objectif ne sont pas disponibles dans certains pays ou certaines régions.

■ Descriptif de l'objectif

Les différents éléments de l'objectif AF-S NIKKOR 24–120mm f/4G ED VR sont indiqués ci-dessous.

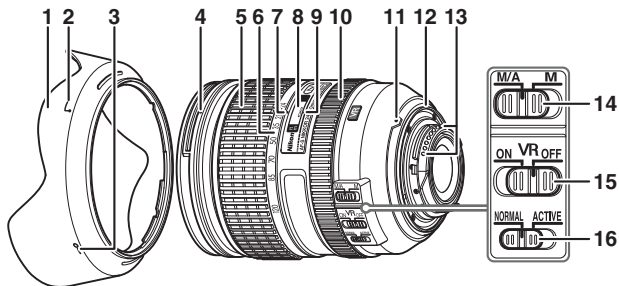

- 1 Parasoleil
- 2 Repère d'alignement du parasoleil
- 3 Repère de verrouillage du parasoleil
- 4 Repère de montage du parasoleil
- 5 Bague de zoom
- 6 Échelle des focales
- 7 Repère des focales
- 8 Indicateur de la distance de mise au point

- 9 Repère de la distance de mise au point
- 10 Bague de mise au point
- 11 Repère de montage de l'objectif (☞ 23)
- 12 Joint en caoutchouc de la monture d'objectif
- 13 Contacts du microprocesseur
- 14 Commutateur du mode de mise au point
- 15 Commutateur de réduction de vibration
- 16 Commutateur du mode de réduction de vibration

■ Caractéristiques techniques

Type	Objectif AF-S de type G avec microprocesseur intégré et monture F
Focale	24–120 mm
Ouverture maximale	f/4
Construction optique	17 lentilles en 13 groupes (dont 2 lentilles en verre ED, 3 lentilles asphériques et des lentilles bénéficiant du traitement nanocristal)
Angle de champ	84° à 20° 20' (reflex numériques de format FX Nikon) 61° à 13° 20' (reflex numériques de format DX Nikon)
Échelle des focales	Graduée en millimètres (24, 28, 35, 50, 70, 85, 120)
Information de distance	Communiquée au boîtier de l'appareil photo
Zoom	Bague de zoom indépendante pour zoom manuel
Mise au point	Système de mise au point interne (IF) Nikon avec autofocus contrôlé par moteur ondulatoire silencieux (SWM) et bague de mise au point indépendante pour la mise au point manuelle
Réduction de vibration	Déplacement des lentilles à l'aide de voice coil motors (VCM)
Indicateur de la distance de mise au point	0,45 m à l'infini (∞)
Distance minimale de mise au point	0,45 m depuis le plan focal à toutes les focales

Lamelles de diaphragme	9 (diaphragme circulaire)
Diaphragme	Intégralement automatique
Plage des ouvertures	f/4–22
Système de mesure	Pleine ouverture
Diamètre de fixation pour filtre	77 mm (P = 0,75 mm)
Dimensions	Environ 84 mm maximum de diamètre × 103,5 mm (distance à partir du plan d'appui de la monture d'objectif de l'appareil photo)
Poids	Environ 710 g

- Nikon se réserve le droit de modifier à tout moment l'apparence et les caractéristiques du matériel et des logiciels décrits dans ce manuel, sans avis préalable.
- Nikon ne peut être tenu pour responsable des dommages résultant d'erreurs éventuelles contenues dans ce manuel.



A series of horizontal lines for writing, consisting of 15 parallel lines spaced evenly down the page.



A series of 18 horizontal lines spanning the width of the page, providing a template for handwriting practice. The lines are evenly spaced and extend from the left margin to the right margin.



A series of 15 horizontal lines for writing, starting from the top of the page and extending to the bottom. A solid black rectangular block is positioned on the left side of the page, overlapping the first few lines.

Conditions de la garantie - Garantie réparation Nikon (Europe)

Cher client,

Nous vous remercions d'avoir choisi ce produit Nikon. S'il nécessite une réparation sous garantie, contactez le revendeur auquel vous l'avez acheté ou un membre de notre réseau de centres de service agréés Nikon dans la zone d'achat de Nikon Europe B.V.

(ex. : Europe/Russie/autres). Pour obtenir des informations détaillées, consultez :

<https://www.europe-nikon.com/support>

Pour éviter tout problème, nous vous conseillons de lire attentivement le Manuel de l'utilisateur avant de prendre contact avec le revendeur ou un centre de service agréé de notre réseau.

Votre appareil Nikon est garanti contre tout défaut de fabrication pendant une année complète à partir de la date d'achat d'origine. Si pendant cette période de garantie, le produit s'avère défectueux en raison d'un matériel incorrect ou d'un problème de fabrication, notre réseau de centres de service agréés dans la zone d'achat de Nikon Europe B.V. se chargera, sans aucun frais de main d'oeuvre ou de pièces de rechange, de réparer le produit selon les termes et conditions définies ci-dessous. Nikon se réserve le droit (à sa seule discrétion) de remplacer ou de réparer le produit.

1. Cette garantie est fournie uniquement sur présentation de la fiche de garantie dûment remplie et de la facture originale, ou du reçu indiquant la date de l'achat, le type de produit ainsi que le nom du distributeur, accompagnés du produit. Nikon se réserve le droit de refuser un service de garantie gratuit si les documents mentionnés ci-dessus ne peuvent être présentés ou si les informations qu'ils contiennent sont incomplètes ou illisibles.

2. Cette garantie ne couvrira pas:

- l'entretien et les réparations nécessaires, ou le remplacement de pièces, dûs à l'usure normale;
- les modifications destinées à améliorer le produit au-delà de son usage normal tel qu'il est décrit dans les manuels d'utilisation, et ceci sans le consentement écrit préalable de Nikon;
- les coûts de transport et tous les risques encourus lors du transport, ayant un rapport direct ou indirect avec la garantie du produit;
- tout dommage résultant de modifications ou d'ajustements qui pourraient être opérés sur le produit (et ceci sans le consentement écrit préalable de Nikon) afin qu'il soit conforme aux normes techniques au niveau local ou national, en vigueur dans n'importe quel autre pays que ceux pour lesquels le produit a été conçu et/ou fabriqué à l'origine.

3. La garantie ne s'appliquera pas en cas de:

- dommage causé par un mauvais usage, y compris mais ne se limitant pas à la non-utilisation du produit pour son usage normal ou selon les instructions d'utilisation portant sur un usage et un entretien appropriés, et à une installation ou une utilisation du produit qui ne seraient pas conformes aux normes de sécurité en vigueur dans le pays où il est utilisé;
- dommage causé par un accident, y compris mais sans se limiter à la foudre, à des dégâts des eaux, à un incendie, à un mauvais usage ou à une négligence;
- modification, gribouillage, illisibilité ou suppression du numéro de modèle ou du numéro de série figurant sur le produit;
- dommage résultant de réparations ou ajustements ayant été effectués par des entreprises ou par des personnes non autorisées;
- défauts dans n'importe quel système auquel le produit est incorporé ou avec lequel il est utilisé;

4. Cette garantie d'entretien n'affecte pas les droits statutaires du consommateur en vertu des lois nationales en vigueur, ni le droit du consommateur face au distributeur, émanant de leur contrat d'achat/vente.

Avis : Une présentation générale de toutes les stations de service Nikon autorisées peut être consultée en ligne à l'aide du lien suivant (URL = <https://www.europe-nikon.com/service/>).

Nikon Europe Service Warranty Card

Carte de garantie européenne de réparation Nikon

Nom du modèle

Nikon D780

Numéro de série

Date d'achat

■ Nom et adresse du client

■ Revendeur

■ Distributeur

Nikon Europe B.V.
Tripolis 100, Burgerweeshuispad 101,
1076 ER Amsterdam, The Netherlands

■ Fabricant

NIKON CORPORATION
Shinagawa Intercity Tower C, 2-15-3, Konan,
Minato-ku, Tokyo 108-6290 Japan

Il est interdit de reproduire une partie ou l'intégralité de ce manuel sous quelque forme que ce soit (à l'exception d'une brève citation dans un article ou un essai), sans autorisation écrite de NIKON CORPORATION.

NIKON CORPORATION

© 2020 Nikon Corporation

AMA17063

Imprimé en Europe



SB9L01(13)
6MB46313-01